

NovoTouch

Manuel d'utilisation

(Pour les modèles LK6530i, LK7530i et LK8630i)

Table des matières

Sécurité	4
Conformité réglementaire	6
Contenu de l'emballage	8
Accessoires optionnels	9
Vue d'ensemble	10
Vue avant de l'écran	10
Vue arrière de l'écran	11
Vue droite de l'écran	12
Vue de dessous de l'écran.....	13
Télécommande	14
Installation des piles	15
Utilisation de la télécommande.....	15
Installation du support mural.....	16
Installation du module OPS VKA05.....	19
Connexions.....	20
Entrée HDMI (1.4/2.0).....	20
Entrée DisplayPort	20
Entrée VGA	21
Entrée audio.....	21
LAN (RJ-45).....	22
Tactile	22
Entrée AV	23
RS-232	23
USB (2.0 / 3.0)	23
microSD.....	24
Sortie HDMI	24
Sortie audio.....	24
Sortie coaxiale.....	25
Démarrage.....	26
Mise sous tension de l'écran.....	26
Changement de source d'entrée	27
Configuration d'une connexion Internet.....	28

Configuration d'une connexion Wi-Fi.....	28
Paramètres d'affichage	30
Audio.....	31
Écran.....	31
Affichage.....	32
Régler	32
Utilisation de l'écran	33
Écran d'accueil	33
NovoTouch Remote Viewer	34
Navigateur.....	35
Remarque.....	36
Paramètres système.....	37
Outil de recherche	38
Outils	39
Nettoyage de l'écran	40
Spécifications	41
Dépannage	42
Annexe (Spécifications RS-232)	43
Déclaration de copyright	46

Sécurité

Positionnement

- Ne placez pas l'unité sur un chariot, un socle, un trépied, un support, une table ou une étagère instables.
- N'exposez pas l'unité à la lumière directe du soleil ni à d'autres sources de chaleur.
- Ne mettez pas l'unité à proximité d'appareils qui génèrent des champs magnétiques.
- Ne mettez pas de liquide à proximité ou sur l'unité, assurez-vous de ne pas renverser de liquide à l'intérieur de l'unité.
- Ne placez pas d'objets lourds sur le dessus de l'unité.

Bloc d'alimentation

- Vérifiez que la tension de fonctionnement de l'unité est identique à votre alimentation électrique locale.
- Veuillez débrancher l'écran de l'alimentation électrique pendant des orages ou des éclairs possibles.
- Veuillez débrancher l'écran de l'alimentation électrique si l'appareil va rester éteint pendant une durée prolongée.
- Veuillez éviter que le câble électrique soit endommagé physiquement ou mécaniquement.
- Veuillez utiliser le câble électrique d'origine provenant de l'emballage du produit et ne le modifiez pas ou ne l'allongez pas.
- Veuillez vérifier et vous assurer que la source CA est raccordée à la terre.
- Le câble électrique fourni avec l'écran ne doit être utilisé que par cet appareil.

Écran LED

- N'utilisez jamais un objet dur ou pointu à la place des stylets.
- N'utilisez pas de marqueurs permanents ou effaçables à sec sur l'écran. Si des marqueurs effaçables à sec sont utilisés sur l'écran, enlevez l'encre le plus rapidement possible avec un chiffon sans peluches et non abrasif.
- Débranchez le câble électrique avant le nettoyage.
- Pour une durée de vie accrue du panneau et de meilleures performances d'affichage, ne réglez pas l'écran sur une luminosité élevée pendant une durée prolongée.

Température

- Ne placez pas l'unité à proximité ou sur un radiateur ou un dispositif de chauffage.
- Si votre écran est soudainement déplacé d'un lieu froid à un lieu chaud, débranchez le câble électrique et ne l'allumez pas pendant au moins 2 heures, en vous assurant que l'humidité à l'intérieur de l'unité s'est complètement évaporée.
- La température de fonctionnement normale est comprise entre 0 et 40°C.

Humidité

- N'exposez pas l'unité à la pluie et ne le placez pas dans une zone à humidité élevée.
- Veuillez vous assurer que l'environnement intérieur est sec et frais.
- L'humidité de fonctionnement normale est comprise entre 10 % et 90 %.

Ventilation

- Veuillez mettre l'unité dans un lieu bien ventilé, de sorte que la chaleur puisse être évacuée facilement.
- Assurez-vous que l'unité dispose de suffisamment d'espace pour la ventilation. Espace requis : gauche, droite et arrière > 10 cm, haut > 20 cm.

Écouteurs

- L'utilisation des écouteurs pour écouter du son à un volume élevé pendant une durée prolongée peut affecter l'audition.
- Avant d'utiliser des écouteurs, veuillez diminuer le volume à l'avance.

Pile

- Veuillez vous assurer que la pile est correctement mise au rebut ou recyclée après utilisation.
- Veuillez maintenir la pile éloignée des enfants.
- NE jetez PAS la pile au feu.
- Pour les piles de la télécommande, assurez-vous que les piles correctes sont utilisées et installés dans le sens correct.

Maintenance

- Cet appareil ne doit être maintenu/entretenu que par un technicien certifié.
- Vérifiez fréquemment le montage de l'écran pour vous assurer qu'il reste solidement installé.
- Au niveau de l'emplacement du montage, vérifiez la présence de vis desserrées, d'écarts, de déformations, de signes de dommages ou de fragilité pouvant apparaître au fil du temps.

Mise au rebut des appareils électriques et électroniques

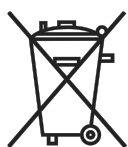

Le symbole sur le produit ou l'emballage signifie que le produit ne doit pas être traité comme les déchets ménagers ordinaires lorsqu'il est jeté, mais plutôt être apporté à un site de recyclage des appareils électriques et électroniques rebutés. La conséquence sur l'environnement et sur la santé humaine d'une mise au rebut incorrecte du produit peut être évitée en s'assurant simplement que le produit a été éliminé correctement. Le recyclage des matériaux est utile à la protection des ressources naturelles. Le symbole n'est valide que dans l'Union européenne. Si vous souhaitez vous défaire d'équipements électriques et électroniques, veuillez contacter les autorités gouvernementales ou votre revendeur pour connaître la méthode de traitement appropriée.

Instructions importantes relatives au recyclage

Le produit peut contenir d'autres déchets électroniques et peut présenter un risque s'ils ne sont pas éliminés correctement. Respectez les lois locales, de l'état / de la province ou fédérales concernant le recyclage ou l'élimination. Pour plus d'informations, veuillez visiter le site et contacter l'Electronic Industries Alliance (EIA) sur WWW.EIAE.ORG.

Conformité réglementaire

Avertissement de la FCC

Cet équipement a été testé et trouvé conforme aux limites des appareils numériques de Classe A, conformément à la Partie 15 des règlements FCC. Ces limites ont pour objectif de fournir une protection raisonnable contre toute interférence dangereuse lorsque l'équipement est utilisé dans un environnement commercial.

Cet équipement génère, utilise et peut émettre de l'énergie RF et s'il n'est pas installé et utilisé en accord avec ce manuel d'instruction, risque d'entraîner une interférence nocive aux communications radio. Le fonctionnement de cet équipement dans une zone résidentielle est susceptible de provoquer un brouillage nuisible, auquel cas les mesures correctives seront à la charge du propriétaire.

Des changements ou modifications non expressément approuvés apportés par les parties responsables de s'y conformer risquent d'annuler le droit de l'utilisateur à faire fonctionner l'équipement.

Avis de la Federal Communications Commission (FCC) (États-Unis uniquement)

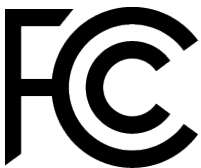

Cet appareil est conforme à la Section 15 de la réglementation FCC. Le fonctionnement est soumis aux conditions suivantes : (1) cet appareil ne peut pas causer d'interférences nuisibles, et (2) cet appareil doit accepter les interférences reçues, y compris les interférences qui peuvent causer un fonctionnement indésirable.

Canada

Cet appareil numérique de Classe A est conforme à la norme canadienne ICES-003.

Déclaration de conformité CE

Cet appareil est conforme aux exigences définies dans la directive du Conseil concernant le rapprochement des législations des États membres relatives à la Compatibilité électromagnétique (2014/30/UE), la Directive basse tension (2014/35/UE) et la Directive RoHS (2011/65/UE).

Ce produit a été testé et déclaré conforme aux normes harmonisées pour les équipements informatiques, ces normes harmonisées étant publiées sous les directives du Journal officiel de l'Union européenne.

AVERTISSEMENT : Cet équipement est conforme à la Classe A de la norme EN55032/CISPR 32. Dans un environnement résidentiel, cet équipement peut causer des interférences radio.

REMARQUE : Cet équipement a été testé et déclaré conforme aux limites des appareils numériques de Classe A, conformément à la section 15 de la réglementation FCC. Ces limites ont pour objectif de fournir une protection raisonnable contre toute interférence dangereuse lorsque l'équipement est utilisé dans un environnement commercial. Cet équipement génère, utilise et peut émettre de l'énergie RF et s'il n'est pas installé et

utilisé en accord avec ce manuel d'instruction, risque d'entraîner une interférence nocive aux communications radio. Le fonctionnement de cet équipement dans une zone résidentielle est susceptible de provoquer un brouillage nuisible, auquel cas les mesures correctives seront à la charge du propriétaire.

Certifications de sécurité

FCC-B, UL, CCC, CE, PSE, KC, CB, CU, RoHS

Mise au rebut et recyclage

Ce produit peut contenir d'autres composants électroniques jetables qui représentent un danger s'ils ne sont pas correctement mis au rebut. Recyclez ou mettez au rebut conformément aux lois locales, de l'état/de la province ou fédérales. Pour de plus amples informations, contactez Electronic Industries Alliance à l'adresse www.eiae.org.

Contenu de l'emballage

Assurez-vous que tous les éléments appropriés sont fournis avec l'écran dans l'emballage. Les éléments qui doivent être fournis dans l'emballage sont les suivants :

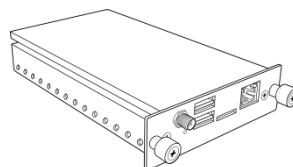
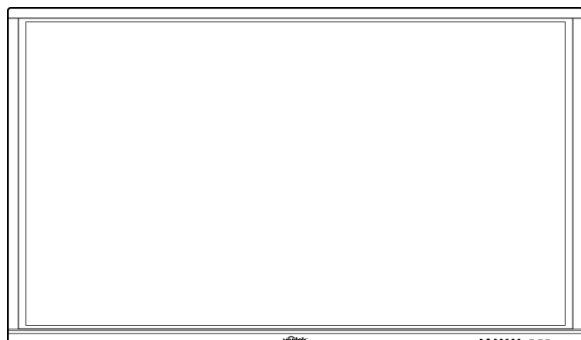

NovoTouch

Module OPS VKA05 (avec antenne)

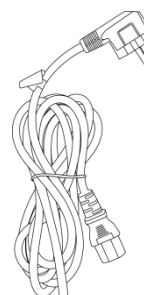
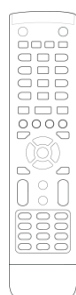

Télécommande

Câble d'alimentation

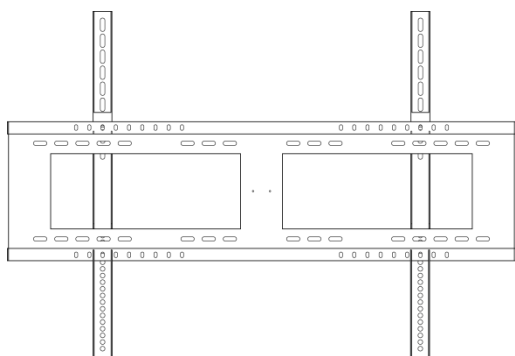

Kit de montage mural

Câble audio

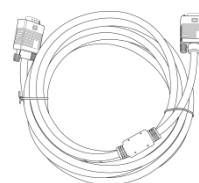
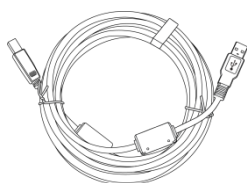

Câble USB

Câble VGA

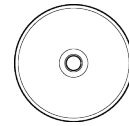

Styllet x 3

CD de documentation

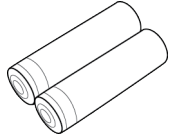

Piles x 2

Guide rapide

Accessoires optionnels



LauncherPlus (QL300)

Styllet intelligent (VKP05)

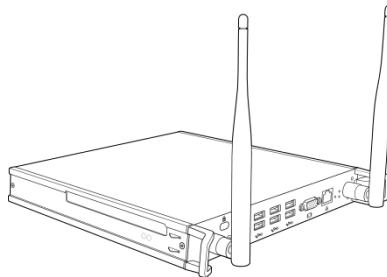

Module OPS Windows VKW21

Vue d'ensemble

Vue avant de l'écran

L'illustration suivante présente la face avant de l'écran et ses différents composants :

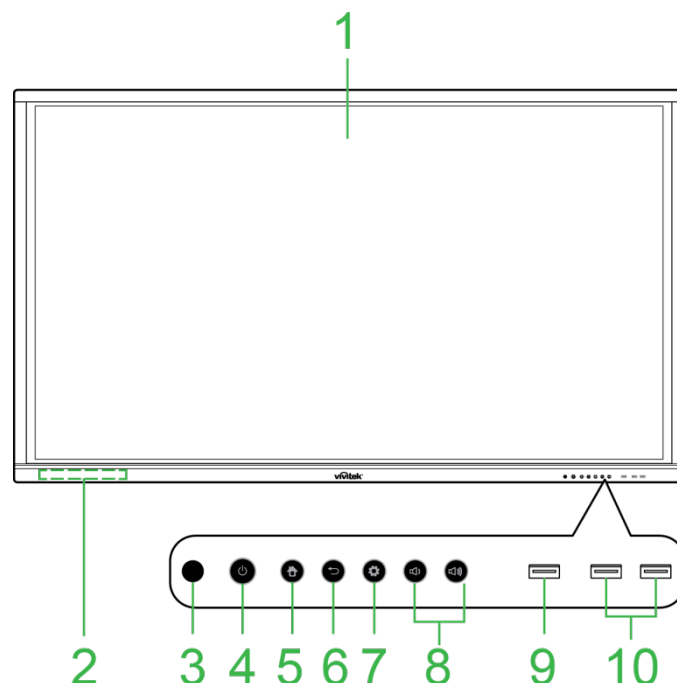

N°	Élément	Description
1	Écran tactile	<ul style="list-style-type: none"> Utilisez des gestes tactiles pour naviguer dans l'interface utilisateur de l'écran. Appuyez pour sortir l'écran du mode veille (l'écran est éteint, mais l'affichage est activé).
2	Support stylet magnétique	Contient les stylets fournis avec l'écran.
3	Capteur IR de la télécommande	Reçoit le signal provenant de la télécommande de l'écran avec une portée allant jusqu'à 8 mètres.
4	Bouton Alimentation / Voyant LED de statut	<p>Bouton Alimentation :</p> <ul style="list-style-type: none"> [Lorsque l'écran est éteint] : Appuyez pour mettre l'écran sous tension. [Lorsque l'écran est allumé] : Appuyez pour mettre l'écran en veille. Appuyez et maintenez enfoncé pendant 2 secondes pour mettre l'écran hors tension. <p>Voyant LED de statut :</p> <ul style="list-style-type: none"> Bleu : L'écran est sous tension ou en mode veille. Rouge : L'écran est branché à une source d'alimentation électrique mais n'est pas sous tension. Arrêt : L'écran n'est pas branché à une source d'alimentation électrique. Rouge/bleu clignotant : (1) L'écran est en mode veille, (2) l'écran est en cours de mise hors tension ou (3) le firmware se met à niveau
5	Bouton Accueil	Ouvre l'écran d'accueil de l'affichage.
6	Bouton Retour	Fait retourner l'affichage à l'écran précédent.
7	Bouton Paramètres	Ouvre le menu Source d'entrée de l'écran.
8	Bouton Volume +/-	Diminue/Augmente le volume de l'écran
9	Port USB 3.0	Permet de se connecter à une clé USB pour visualiser des fichiers multimédia ou à une souris/un clavier.
10	Ports USB 2.0	Permet de se connecter à une clé USB pour visualiser des fichiers multimédia ou à une souris/un clavier.

Vue arrière de l'écran

L'illustration suivante présente l'arrière de l'écran et ses différents composants :

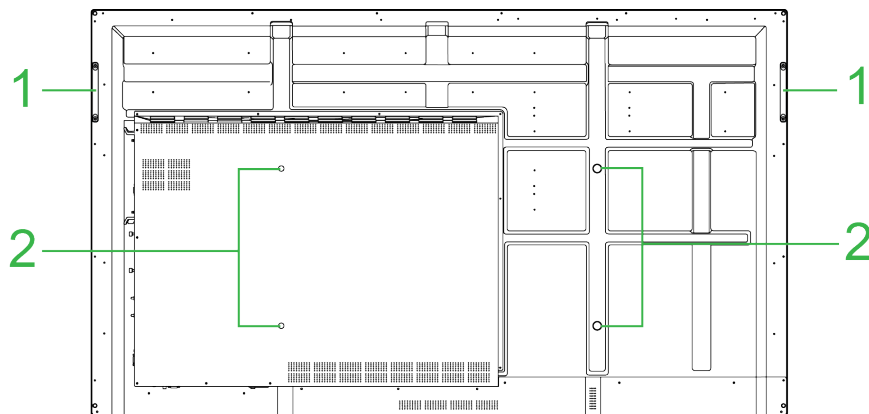

N°	Élément	Description
1	Poignées	Vous permet de transporter/déplacer l'écran en toute sécurité.
2	Trous de vis du support mural	Sert à installer le support mural fourni avec l'écran. Consultez la section « Installation du support mural » pour plus d'informations.

Vue droite de l'écran

L'illustration suivante présente le côté droit de l'écran et ses différents composants :

REMARQUE : L'illustration présente le côté droit après l'installation du module VKA05 OPS. Consultez la section *Installation du module OPS VKA05* pour plus d'informations sur la façon d'installer le module OPS.

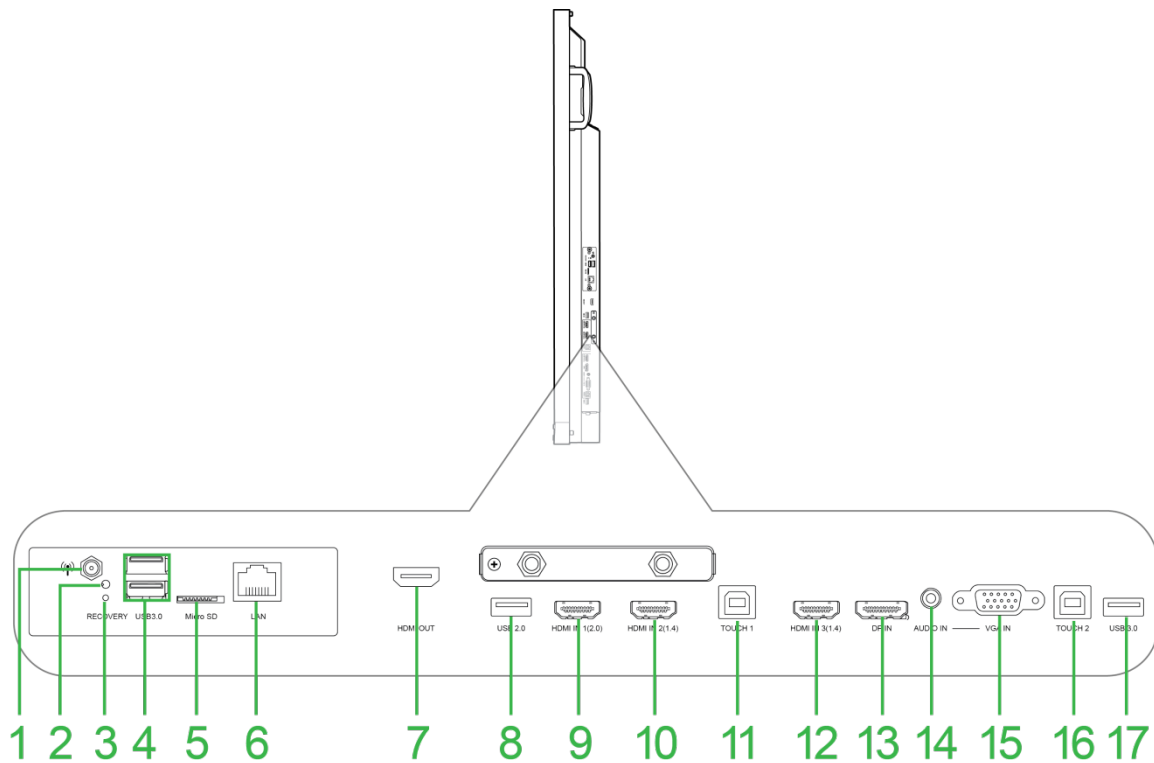

N°	Élément	Description
1	Connecteur d'antenne	Permet de se connecter à l'antenne fournie avec le VKA05 OPS pour le signal Wi-Fi.
2	Voyant LED d'alimentation	S'allume pour indiquer que le VKA05 OPS est sous tension.
3	Bouton de récupération	Réinitialise le module OPS VKA05.
4	Ports USB 3.0	Permet de se connecter à une clé USB pour visualiser des fichiers multimédia ou à une souris/un clavier.
5	Logement pour carte microSD	Lit les fichiers multimédia stockés sur une carte microSD.
6	Port LAN	Permet de se connecter à un routeur pour accéder à Internet.
7	Port de sortie HDMI	Permet de se connecter à un deuxième écran ou à un projecteur pour dupliquer ou étendre la vidéo affichée à l'écran.
8	Port USB 2.0	Permet de se connecter à une clé USB pour visualiser des fichiers multimédia ou à une souris/un clavier.
9	Port d'entrée HDMI 1 (2.0)	Permet de se connecter à des lecteurs Blu-Ray/DVD; des décodeurs, des lecteurs multimédia numériques, des ordinateurs ou d'autres sources vidéo pour diffuser des vidéos et du son.
10	Port d'entrée HDMI 2 (1.4)	Permet de se connecter à des lecteurs Blu-Ray/DVD; des décodeurs, des lecteurs multimédia numériques, des ordinateurs ou d'autres sources vidéo pour diffuser des vidéos et du son.
11	Port tactile 1	Permet de se connecter à un ordinateur pour autoriser l'écran tactile à contrôler l'interface de l'ordinateur.
12	Port d'entrée HDMI 3 (1.4)	Permet de se connecter à des lecteurs Blu-Ray/DVD; des décodeurs, des lecteurs multimédia numériques, des ordinateurs ou d'autres sources vidéo pour diffuser des vidéos et du son.
13	Port d'entrée DisplayPort	Permet de se connecter à un ordinateur pour diffuser de la vidéo et du son.
14	Prise d'entrée audio	Permet de se connecter à la source vidéo pour en diffuser le son.
15	Entrée VGA	Permet de se connecter à un ordinateur pour diffuser de la vidéo.
16	Port tactile 2	Permet de se connecter à un ordinateur pour autoriser l'écran tactile à contrôler l'interface de l'ordinateur.
17	Port USB 2.0	Permet de se connecter à une clé USB pour visualiser des fichiers multimédia ou à une souris/un clavier.

Vue de dessous de l'écran

L'illustration suivante présente le fond de l'écran et ses différents composants :

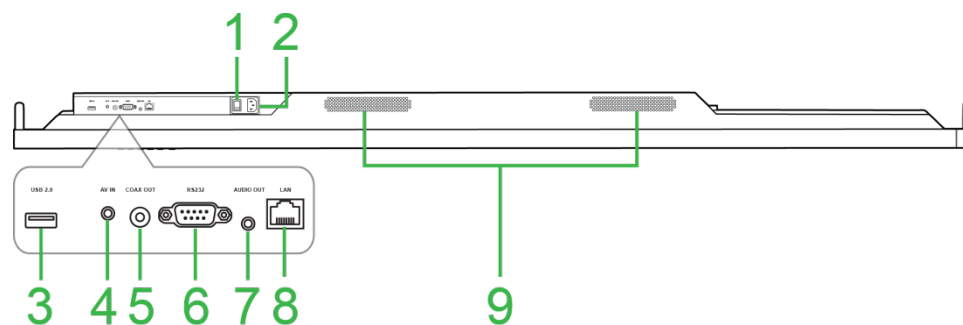

N°	Élément	Description
1	Bouton d'alimentation	Active l'écran une fois qu'il est branché à une source d'alimentation électrique.
2	Connecteur d'alimentation	Permet de se connecter à une prise électrique.
3	Port USB 2.0	Permet de se connecter à une clé USB pour visualiser des fichiers multimédia ou à une souris/un clavier.
4	Prise d'entrée AV	Permet de se connecter à des lecteurs DVD, des décodeurs et d'autres sources pour diffuser du son et de la vidéo analogique
5	Port de sortie Coaxial	Permet de se connecter à des haut-parleurs externes pour diffuser du son.
6	Port RS-232	Permet de se connecter à des ordinateurs ou des serveurs pour les commandes de contrôle.
7	Prise de sortie audio	Permet de se connecter à des haut-parleurs externes pour diffuser du son.
8	Port LAN	DÉSACTIVÉ : Ne connectez pas ce port.
9	Haut-parleurs	Diffuse le son de l'écran.

Télécommande

L'illustration suivante présente la télécommande de l'écran et ses boutons :

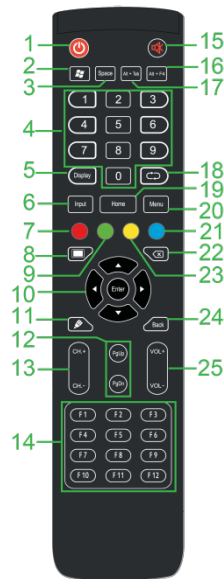

N°	Bouton	Description
1	Alimentation	Permet de mettre l'écran sous ou hors tension.
2	Menu Windows*	Effectue la même action que la touche Windows sur le clavier d'un PC.
3	Barre d'espace*	Effectue la même action que la barre d'espace sur le clavier d'un PC.
4	Pavé numérique	Boutons d'entrée numérique.
5	Informations sur l'écran	Affiche les informations du canal/de l'entrée en cours.
6	Source d'entrée	Ouvre le menu Source d'entrée.
7	Verrouiller/déverrouiller les boutons de l'écran et l'écran tactile	Active/Désactive les boutons situés à l'avant de l'écran et sur l'écran tactile.
8	Écran vierge	Permet d'afficher un écran monochrome à l'écran.
9	Verrouiller/déverrouiller les boutons de l'écran	Active/Désactive les boutons situés à l'avant de l'écran.
10	Boutons de navigation	Permet de naviguer entre les différentes applications et les différents menus affichés à l'écran.
11	Dessin rapide	Lance les outils de dessin de l'écran. Consultez la section Outils pour plus d'informations.
12	Page Haut/Bas*	Effectue la même action que les boutons Page +/- sur le clavier d'un PC.
13	Boutons de fonction	Boutons fonctionnels.
14	F1 - F12*	Effectue la même action que les touches F1 à F12 sur le clavier d'un PC.
15	Muet	Désactive le son de l'écran.
16	Alt+F4 (Fermer la fenêtre)*	Effectue la même action que la combinaison de touches Alt+F4 sur le clavier d'un PC.
17	Alt+Tab (Changer de fenêtre)*	Effectue la même action que la combinaison de touches Alt+Tab sur le clavier d'un PC.
18	Bouton de fonction	Bouton fonctionnel.
19	Écran d'accueil	Fait retourner l'affichage à l'écran d'accueil.
20	Menu Réglages	Ouvre le menu Paramètres de l'OSD.
21	Figé l'écran	Figé l'écran.
22	Retour arrière	Supprime le texte saisi.
23	Verrouillage/déverrouillage de l'écran tactile	Active/Désactive l'écran tactile et empêche le fonctionnement des gestes tactiles.
24	Retour	Retourne à l'écran précédent.
25	Volume +/-	Règle le niveau sonore de l'écran.

*Uniquement fonctionnel lorsqu'une unité OPS fonctionnant sous Windows est installée dans l'écran.

Installation des piles

Avant d'utiliser la télécommande de l'écran, vous devez d'abord installer les deux piles AAA fournies avec l'écran.

1. Ouvrez le couvercle du compartiment des piles de la télécommande.

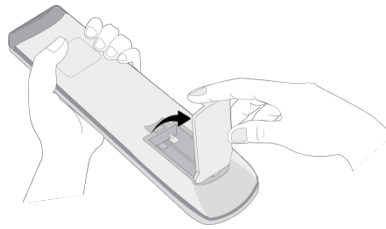

2. Insérez les piles en vous assurant que les bornes + et - des piles correspondent aux bornes correspondantes dans le compartiment des piles.

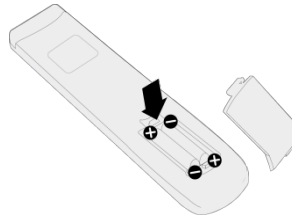

! AVERTISSEMENT : Ne pas installer les piles correctes dans le sens correct peut causer des dommages ou des blessures.

3. Remettez le couvercle du compartiment des piles de la télécommande.

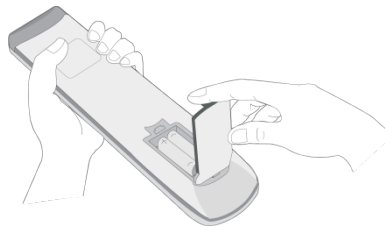

Utilisation de la télécommande

Lors de l'utilisation de la télécommande, assurez-vous que la télécommande est dirigée vers le capteur IR à l'avant de l'écran dans une plage de 8 mètres de distance et de 30 degrés à gauche et à droite du capteur IR.

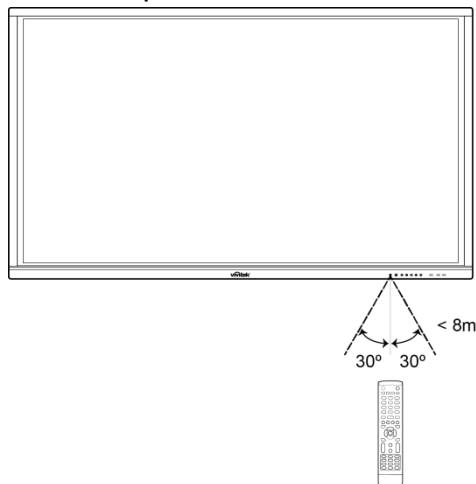

Installation du support mural

Avant d'installer le support mural, veuillez vous assurer de ce qui suit :

- L'installation ne doit être effectuée que par un professionnel certifié.
- Capacité de charge maximale du kit de montage mural : 150 kg (330 lb).
- En déposant l'écran pour installer le support mural, placez-le orienté vers le bas sur une surface plane et stable recouverte d'une feuille de protection ou d'un chiffon et d'un coussin de table comme indiqué dans l'illustration fournie. NE placez PAS l'écran sur une surface découverte.

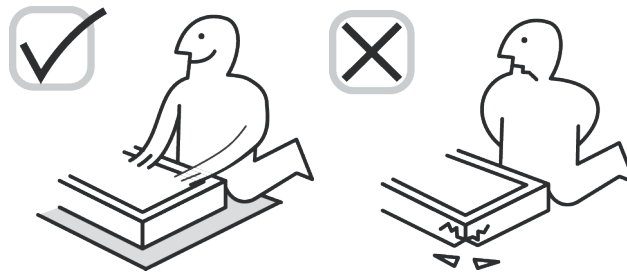

- Assurez-vous que toutes les pièces suivantes sont incluses dans le kit de montage mural :

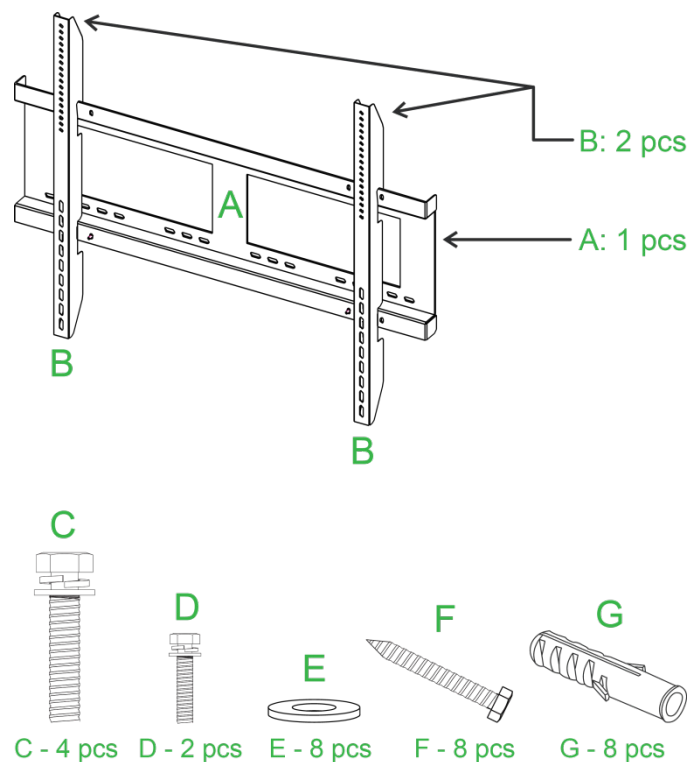

Lettre	Élément	Quantité
A	Cadre du montage mural	1
B	Supports du montage mural	2
C	Vis du support	4
D	Vis du cadre	2
E	Rondelles des vis murales	8
F	Vis murales	8
G	Vis d'ancrage	8

Pour monter NovoTouch sur un mur, suivez les instructions ci-dessous :

1. Installez les deux (B) supports du montage mural sur l'écran à l'aide des quatre (C) vis du support.

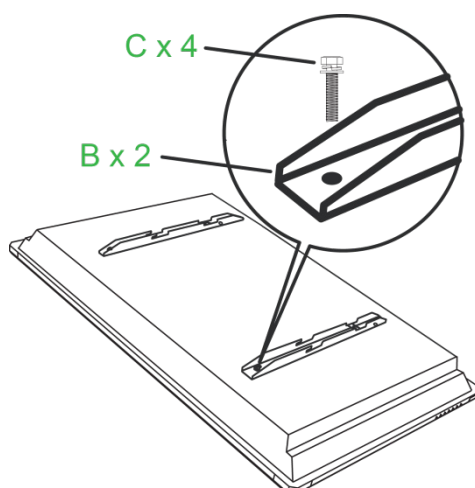

2. Installez les huit (G) vis d'ancrage dans le mur sur lequel vous souhaitez monter le NovoTouch.

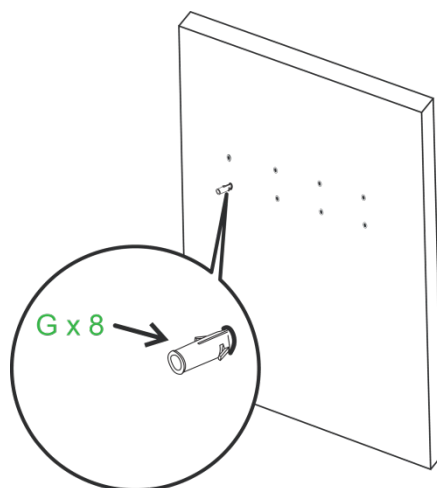

3. Installez le (A) cadre du support mural au mur en fixant les huit (F) vis murales et (E) rondelles sur les ancrages.

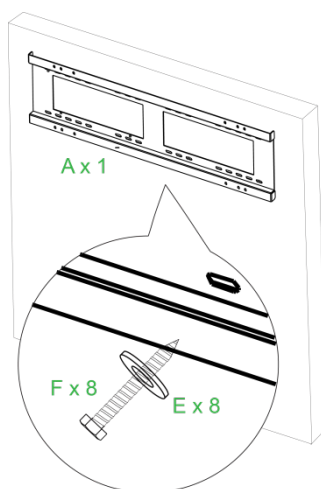

- Montez les supports du montage mural de l'écran sur le cadre du support mural.

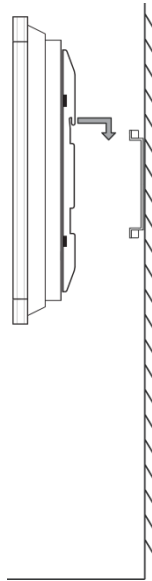

- Fixez les supports du montage mural sur le cadre à l'aide des deux (D) vis du cadre.



Installation du module OPS VKA05

Avant de commencer à utiliser l'écran, il est conseillé d'installer d'abord le module OPS VKA05. Si vous n'installez pas le module OPS VKA05 avant de commencer à utiliser l'écran, l'écran ne disposera pas de toutes les fonctions pour utilisation. Pour installer le module OPS VKA05, suivez les instructions ci-dessous :

1. Retirez les 2 vis de fixation du couvercle du logement sur l'écran, puis retirez le couvercle du logement.

2. Faites coulisser le module OPS dans le logement OPS.

3. Serrez les deux vis captives sur le module OPS jusqu'à ce que le module soit correctement fixé dans l'écran.

4. Installez l'antenne sur le connecteur du module OPS.

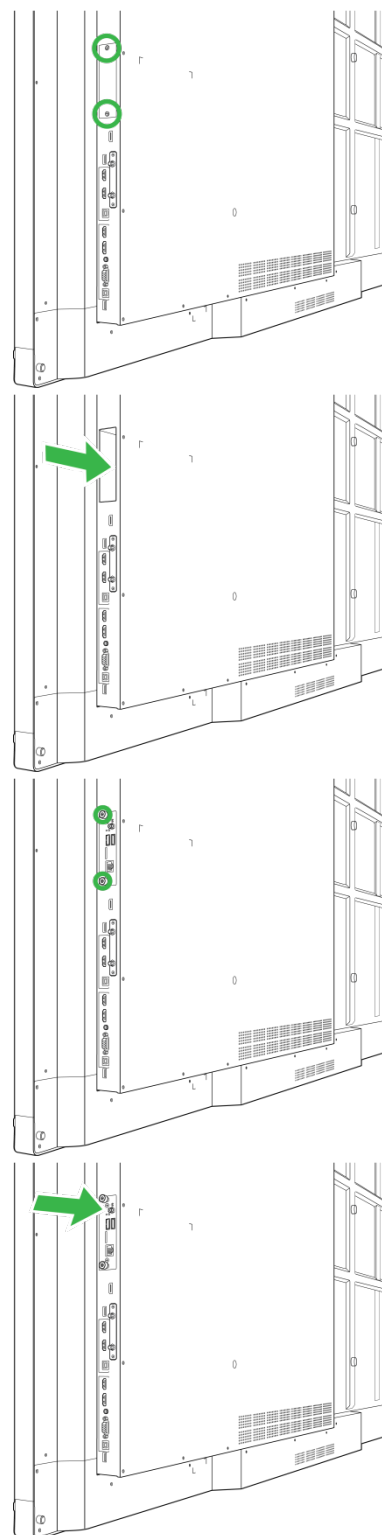

Connexions

Cette section décrit les connexions disponibles pour les différents ports situés sur le côté droit ou la partie inférieure de l'écran NovoTouch.

REMARQUE : Il est conseillé d'établir les connexions avant de mettre l'écran sous tension.

Entrée HDMI (1.4/2.0)

Les ports d'entrée HDMI permettent de se connecter à différents appareils tels que des lecteurs Blu-Ray/DVD, des décodeurs, des lecteurs multimédia numériques, des ordinateurs et d'autres sources pour diffuser du son et de la vidéo sur le NovoTouch.

Lors du raccordement d'un appareil au port d'entrée HDMI :

- Utilisez un câble HDMI avec un connecteur HDMI Type-A standard.
- Sélectionnez l'entrée HDMI correspondante dans le menu Source d'entrée du NovoTouch. Consultez la section Changement de source d'entrée pour plus d'informations sur la sélection des sources d'entrée.

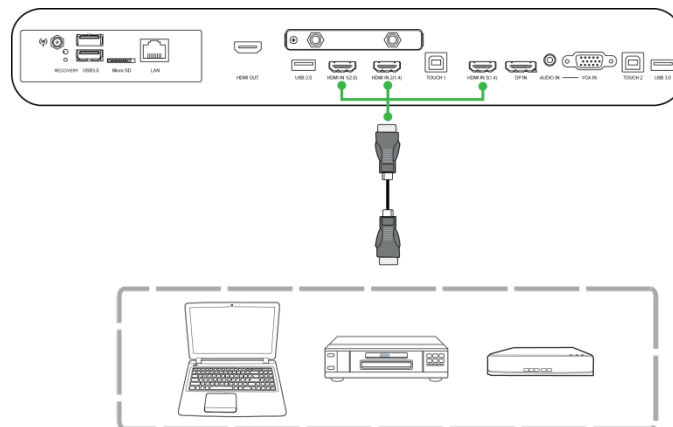

Entrée DisplayPort

Le port d'entrée DisplayPort permet de se connecter à des ordinateurs pour diffuser de la vidéo et du son sur le NovoTouch. Lors du raccordement d'un ordinateur au port HDMI :

- Utilisez un câble DisplayPort standard.
- Sélectionnez l'entrée DisplayPort correspondante dans le menu Source d'entrée du NovoTouch. Consultez la section Changement de source d'entrée pour plus d'informations sur la sélection des sources d'entrée.

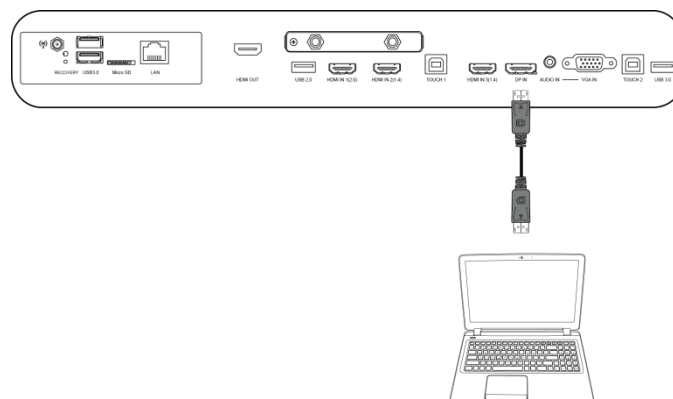

Entrée VGA

Le port d'entrée VGA permet de se connecter principalement à des ordinateurs pour diffuser de la vidéo sur le NovoTouch. Lors du raccordement d'un appareil au port d'entrée VGA :

- Utilisez un câble VGA standard.
- Sélectionnez l'entrée VGA correspondante dans le menu Source d'entrée du NovoTouch. Consultez la section Changement de source d'entrée pour plus d'informations sur la sélection des sources d'entrée.
- Si vous voulez que le NovoTouch diffuse également le son provenant des appareils connectés, raccordez un câble audio de la prise de sortie audio de la source vers la prise d'entrée audio du NovoTouch, comme décrit dans la section Entrée audio ci-dessous.

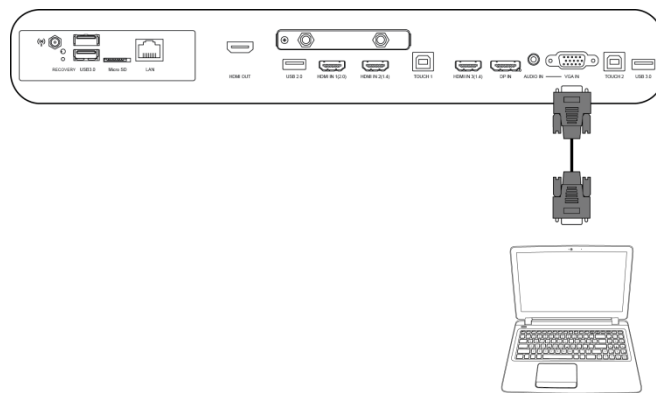

Entrée audio

La prise d'entrée audio est utilisée en particulier pour les connexions qui comportent uniquement des flux vidéo (telles qu'une connexion VGA) en se connectant à la prise de sortie audio de la source vidéo pour diffuser le son provenant de cette source. Lors du raccordement d'un appareil au port d'entrée audio :

- Utilisez un câble audio 3,5 mm standard.

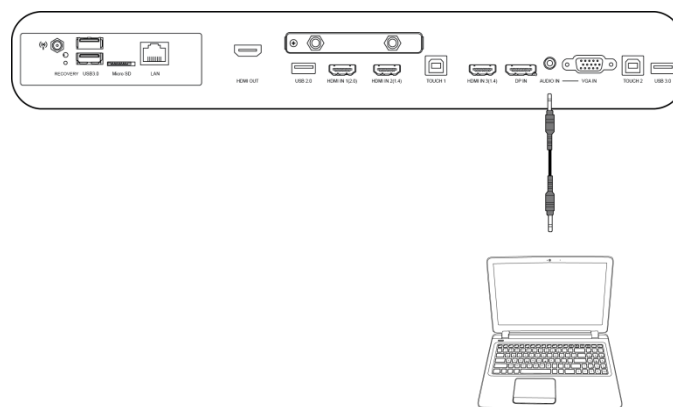

LAN (RJ-45)

Le port LAN (RJ-45) permet de se connecter à un routeur ou un concentrateur pour que le NovoTouch accède à Internet. Lors du raccordement d'un routeur au port LAN :

- Utilisez un câble Ethernet standard.

REMARQUE : Seul le port LAN sur le côté droit est fonctionnel sur le NovoTouch. NE vous connectez PAS au port LAN situé sur la partie inférieure du NovoTouch.

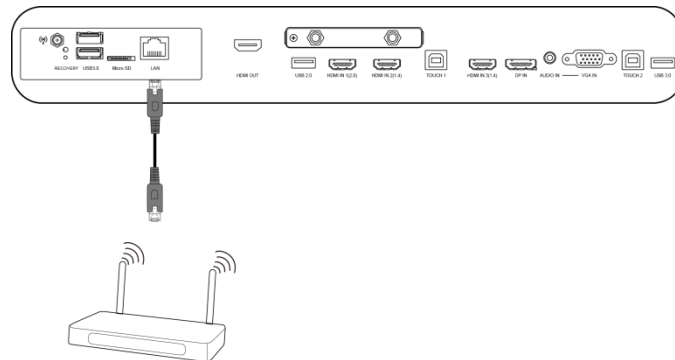

Tactile

Le port tactile vous permet de connecter un ordinateur (via l'un de ses ports USB) au NovoTouch et d'utiliser l'écran tactile du NovoTouch pour contrôler l'interface à l'écran de l'ordinateur. Lors du raccordement d'un ordinateur au port tactile :

- Utilisez un câble USB Type-A vers Type-B.
- Assurez-vous qu'une connexion vidéo pour l'ordinateur est établie et que la source d'entrée correspondante est sélectionnée dans le menu Source d'entrée, afin que l'écran tactile puisse afficher l'interface de l'ordinateur.
- Autorisez l'ordinateur à installer les pilotes nécessaires.

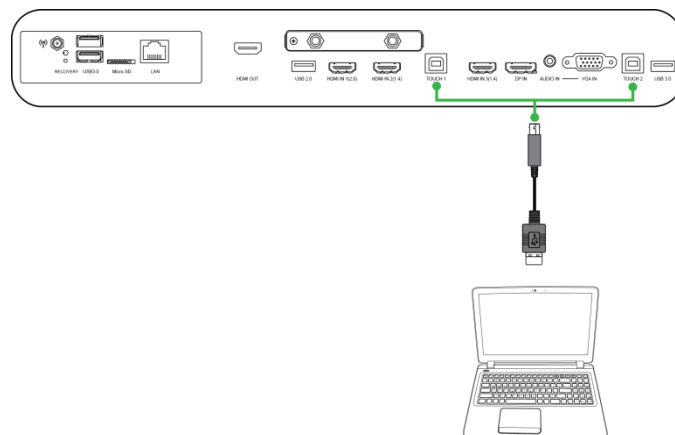

Entrée AV

Le port d'entrée AV permet de se connecter à différents appareils tels que des lecteurs DVD, des décodeurs et d'autres sources pour diffuser du son et de la vidéo analogique sur le NovoTouch. Lors du raccordement d'un appareil au port d'entrée AV :

- Utilisez un câble composite/RCA 3 en 1 ou un câble convertisseur correspondant.
- Sélectionnez l'entrée AV correspondante dans le menu Source d'entrée du NovoTouch. Consultez la section Changement de source d'entrée pour plus d'informations sur la sélection des sources d'entrée.

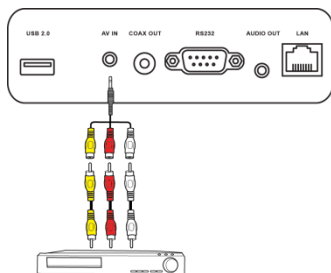

RS-232

Le port d'entrée AV permet de se connecter à un ordinateur ou un serveur pour fournir des données et des signaux de commande au NovoTouch. Lors du raccordement d'un appareil au port RS-232 :

- Utilisez un câble RS-232 standard.

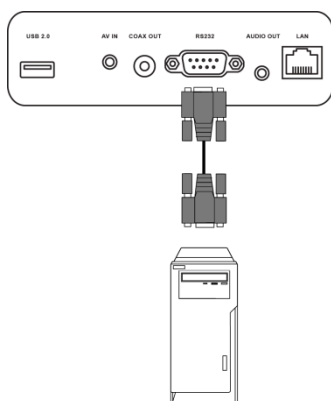

USB (2.0 / 3.0)

Les ports USB vous permettent de connecter des clés USB pour la lecture directe des fichiers multimédia stockés, ainsi que des périphériques USB tels qu'une souris ou un clavier pour faciliter la navigation dans l'interface du NovoTouch. Lors du raccordement d'une clé USB :

- Lancez l'application Outil de recherche pour visualiser les fichiers multimédia stockés sur la clé. Consultez la section Outil de recherche pour plus d'informations.

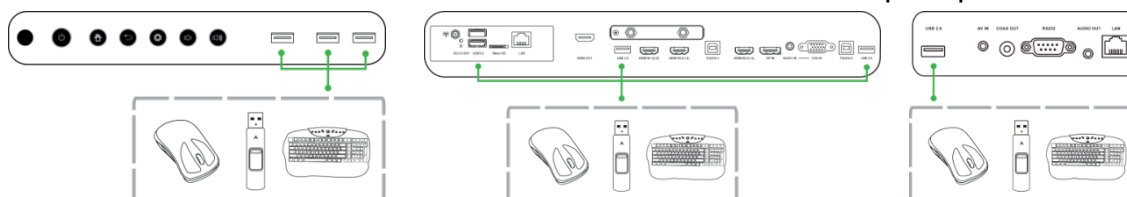

microSD

L'emplacement pour carte microSD vous permet d'insérer une carte microSD pour la lecture directe des fichiers multimédia stockés. Lorsqu'une carte microSD est insérée :

- Lancez l'application Outil de recherche pour visualiser les fichiers multimédia stockés sur la carte. Consultez la section Outil de recherche pour plus d'informations.

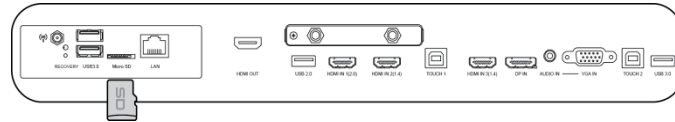

Sortie HDMI

Le port de sortie HDMI permet de se connecter au port d'entrée HDMI sur d'autres écrans ou projecteurs pour dupliquer ou étendre la vidéo affichée sur le NovoTouch sur l'écran/le projecteur connecté. Lors du raccordement d'un autre dispositif d'affichage au port de sortie HDMI :

- Utilisez un câble HDMI standard.
- Sélectionnez l'entrée HDMI correspondante sur le deuxième écran.

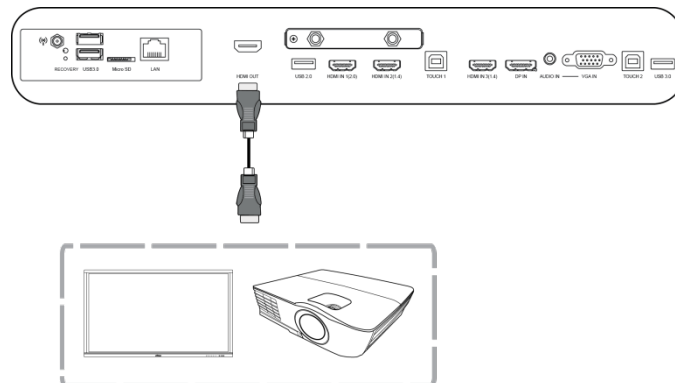

Sortie audio

La prise de sortie audio permet de se connecter aux haut-parleurs externes pour diffuser le son du NovoTouch. Lors du raccordement de haut-parleurs externes à la prise de sortie audio :

- Utilisez un câble audio 3,5 mm standard.

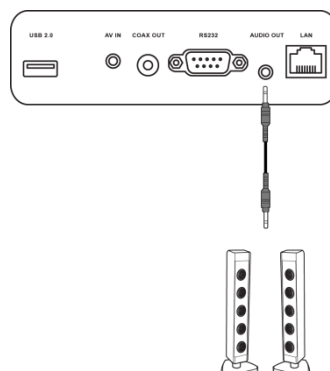

Sortie coaxiale

La prise de sortie coaxiale permet de se connecter aux haut-parleurs externes pour diffuser le son du NovoTouch. Lors du raccordement de haut-parleurs externes à la prise de sortie coaxiale :

- Utilisez un câble coaxial standard.

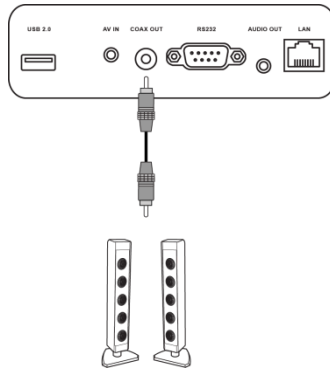

Démarrage

Mise sous tension de l'écran

Après avoir monté/installé le NovoTouch à l'endroit souhaité, vous devez fournir une alimentation électrique à l'écran grâce aux étapes suivantes :

1. Branchez le câble d'alimentation fourni dans l'écran et une source d'alimentation.

REMARQUE : Utilisez uniquement le câble électrique fourni dans l'emballage avec l'écran.

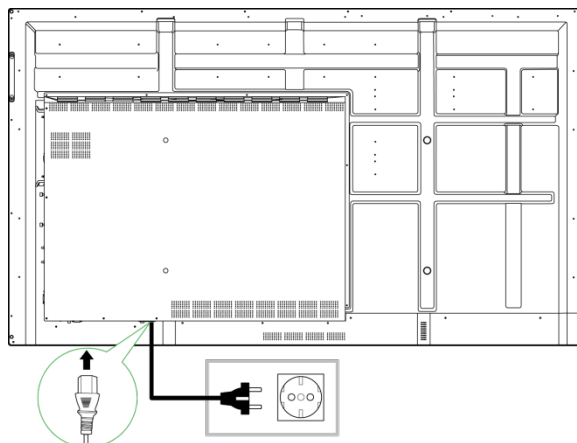

2. Mettez l'interrupteur d'alimentation situé dans la partie inférieure de l'écran en position Marche.

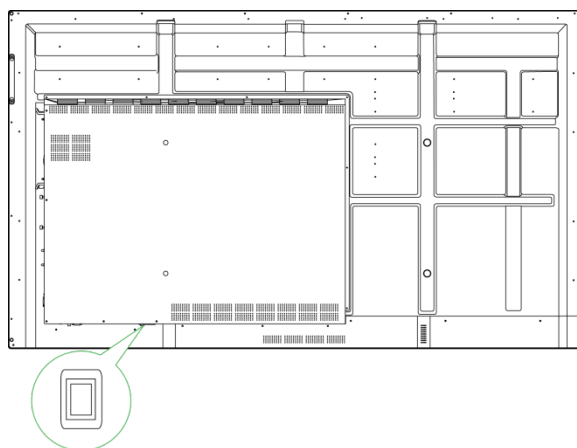

3. Appuyez sur le bouton d'alimentation de l'écran ou de la télécommande pour mettre l'écran sous tension.

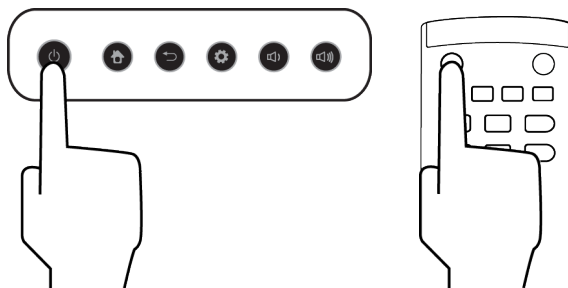

Changement de source d'entrée

Après avoir établi une connexion d'entrée vidéo, ouvrez le menu Source d'entrée pour sélectionner la source d'entrée à afficher à l'écran. Pour ouvrir le menu Source d'entrée, choisissez l'une des méthodes suivantes :

- Appuyez sur le bouton Paramètres situé sur la face avant de l'écran

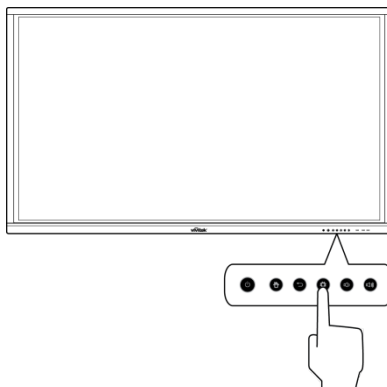

- Appuyez sur le bouton **Entrée** de la télécommande.



- Appuyez et maintenez la partie inférieure de l'écran enfoncée, puis faites-la glisser vers le haut.



- Appuyez sur le raccourci du menu **Entrée** situé sur l'écran d'accueil.

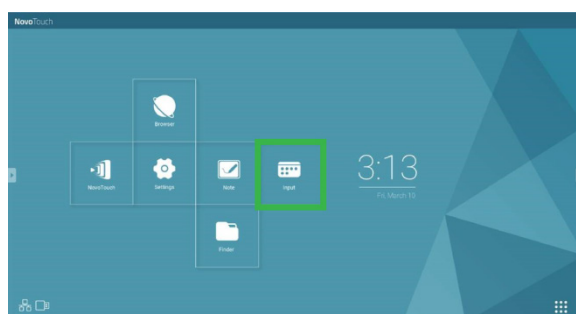

Une fois le menu Source d'entrée ouvert, sélectionnez l'entrée vidéo que vous souhaitez afficher à l'écran. Les entrées vidéo avec un point bleu en dessous indiquent les entrées vidéo actuellement connectées.

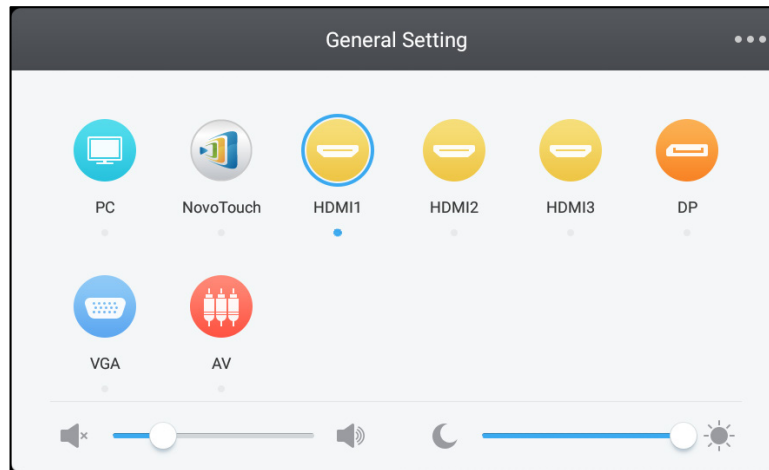

REMARQUE : Si aucune source d'entrée vidéo n'est disponible, vous pouvez sélectionner NovoTouch pour accéder à l'interface utilisateur NovoTouch décrite dans la section Utilisation de l'écran.

Configuration d'une connexion Internet

NovoTouch peut se connecter à Internet grâce à l'une des méthodes suivantes :

- Connexion filaire via le port RJ-45, consultez la section LAN (RJ-45) pour plus d'informations.
- Connexion Wi-Fi.

Configuration d'une connexion Wi-Fi

Pour configurer une connexion Wi-Fi :

1. Ouvrez le menu **Paramètres** depuis l'écran d'accueil.

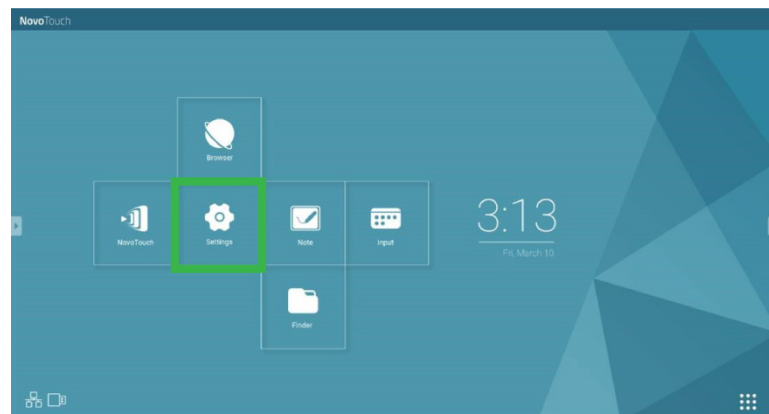

2. Sélectionnez **Wi-Fi** dans le menu **Paramètres**.

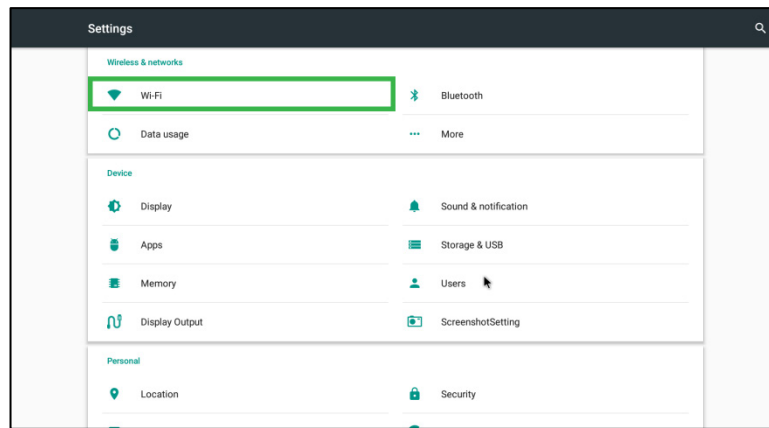

3. Activez le commutateur Wi-Fi dans le menu **Wi-Fi**.

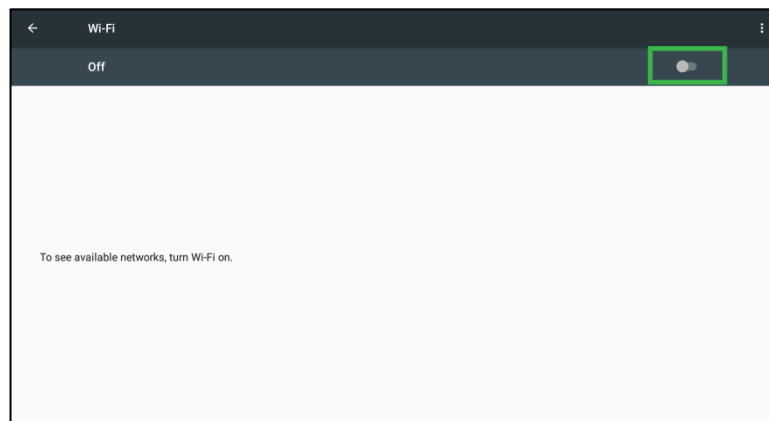

4. Sélectionnez le point d'accès/routeur Wi-Fi auquel vous souhaitez que NovoTouch se connecte.

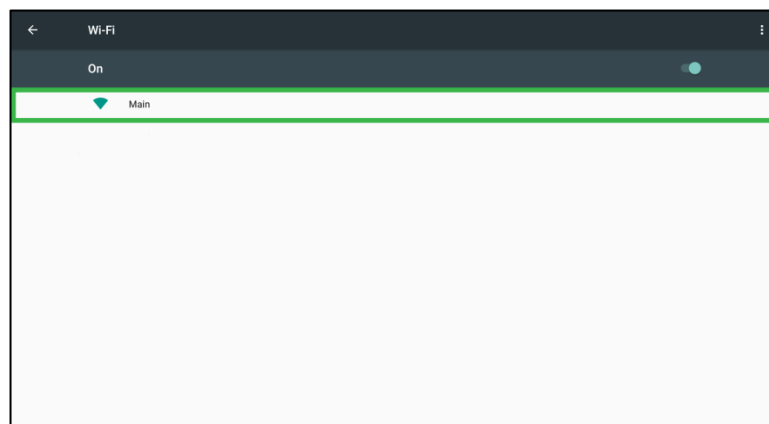

5. Saisissez un mot de passe de sécurité si nécessaire.

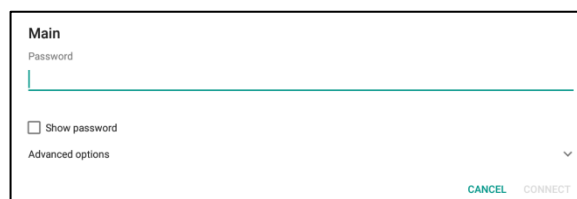

Paramètres d'affichage

Le menu Paramètres d'affichage est un menu OSD (Affichage à l'écran) qui vous permet de configurer différents paramètres liés à la vidéo/l'audio pour l'écran. Pour ouvrir le menu Paramètres d'affichage, choisissez l'une des méthodes suivantes :

- Ouvrez le menu Source d'entrée, puis sélectionnez **•••** dans le coin supérieur gauche du menu Source d'entrée.

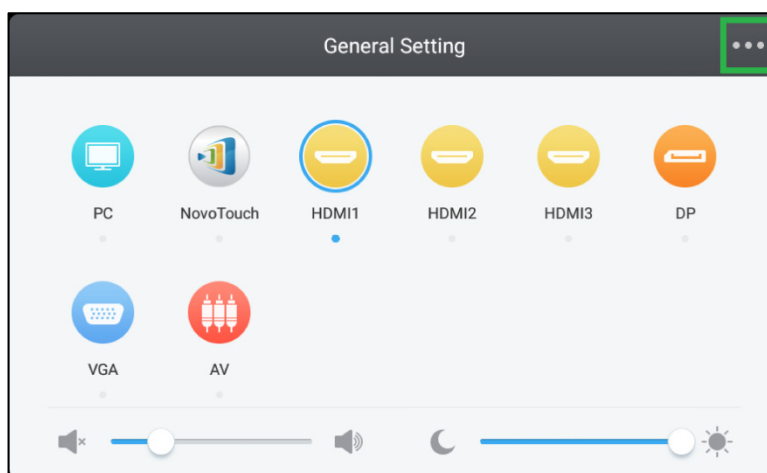

- Appuyez sur le bouton **Menu** de la télécommande.



Le menu Paramètres d'affichage comprend les sous-menus suivants :

- Audio
- Screen
- Écran
- Régler

Audio

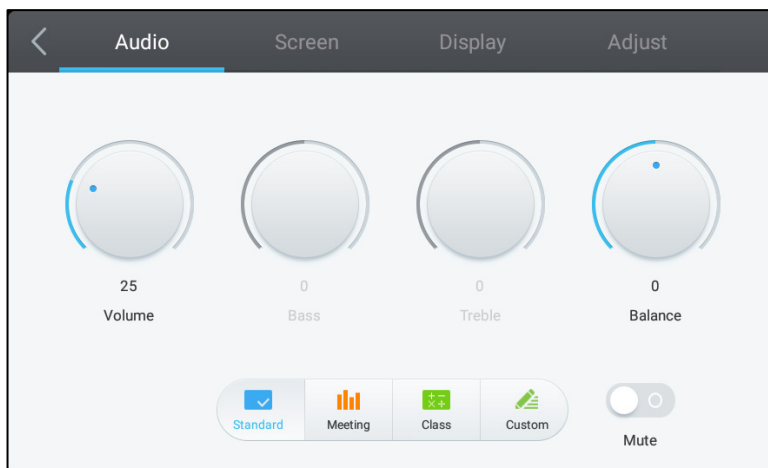

Le menu des paramètres **Audio** vous permet de régler les paramètres suivants :

Élément	Description
Volume	Permet de régler le niveau du volume pour l'écran.
Graves	Permet de régler le niveau audio basse fréquence pour l'écran.
Aigus	Permet de régler le niveau audio haute fréquence pour l'écran.
Balance	Permet de régler la balance audio gauche/droite pour l'écran.
Paramètres prédéfinis	Propose différents paramètres audio prédéfinis pour l'écran. Les paramètres disponibles comprennent : Standard, Réunion, Classe et Personnalisé.
Muet	Désactive le son de l'écran.

Écran

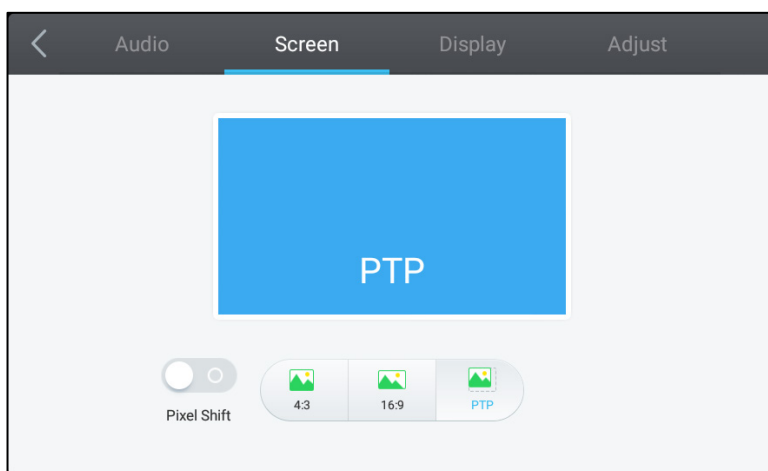

Le menu des paramètres **Écran** vous permet de régler les paramètres suivants :

Élément	Description
Décalage de pixel	Active/Désactive le décalage de pixel, outil permettant d'empêcher les images rémanentes en déplaçant régulièrement la trame vidéo afin qu'il n'y ait aucune image statique.
4:3	Définit un rapport d'écran 4:3 pour la vidéo.
16:9	Définit un rapport d'écran 16:9 pour la vidéo.
PTP (Pixel à pixel)	Affiche la vidéo sans la mettre à l'échelle, de sorte que chaque pixel de la vidéo soit en corrélation avec un seul pixel du moniteur.

Affichage

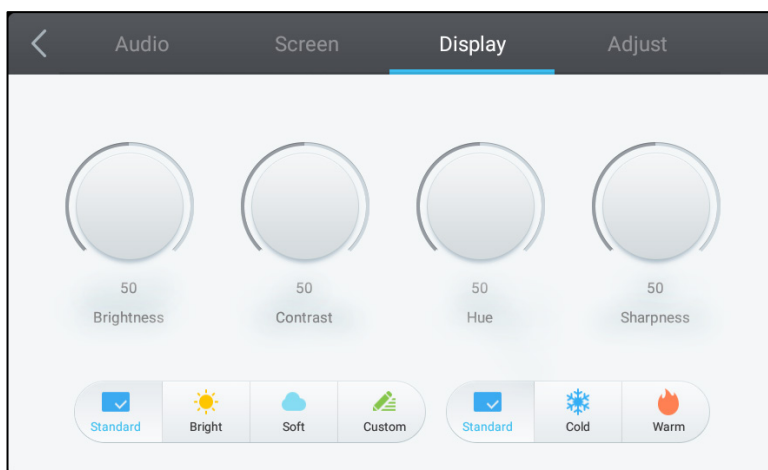

Le menu des paramètres **Affichage** vous permet de régler les paramètres suivants :

Élément	Description
Luminosité	Permet de régler le niveau de luminosité pour l'écran.
Contraste	Permet de régler le niveau de contraste pour l'écran.
Nuance	Permet de régler le niveau de teinte pour l'écran.
Netteté	Permet de régler la netteté pour l'écran.
Paramètres prédéfinis	Propose différents paramètres vidéo prédéfinis pour l'écran. Les paramètres disponibles comprennent : Standard, Lumineux, Doux, Personnalisé, Froid et Chaud. <i>REMARQUE : Les paramètres Lumineux/Doux/Personnalisé et Froid/Chaud peuvent être réglés indépendamment les uns des autres.</i>

Régler

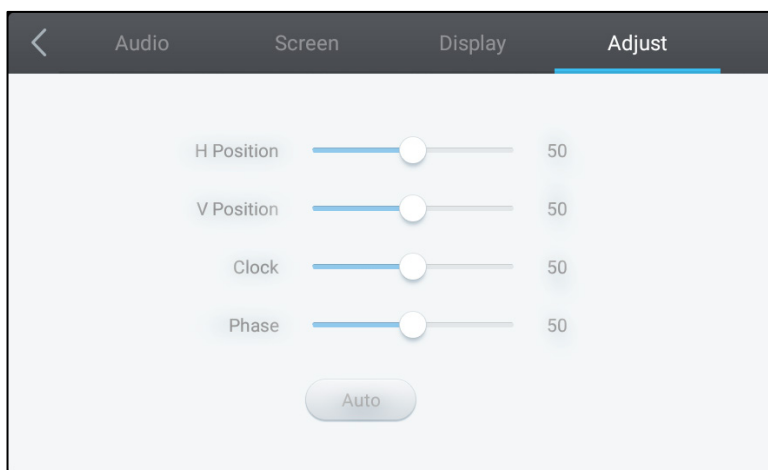

Le menu des paramètres **Régler** vous permet de régler les paramètres suivants :

Élément	Description
Position H	Permet de régler la position horizontale de la vidéo.
Position V	Permet de régler la position verticale de la vidéo.
Horloge	Permet de régler le paramètre horloge de pixel pour l'écran.
Phase	Permet de régler le paramètre phase pour l'écran.
Auto	Permet à l'écran de régler automatiquement les paramètres ci-dessus.

Utilisation de l'écran

Écran d'accueil

Lorsque NovoTouch est sous tension et aucune source vidéo n'est sélectionnée ou si le bouton **NovoTouch** est sélectionné dans le menu Source d'entrée, l'écran d'accueil NovoTouch est affiché par défaut. L'écran d'accueil est l'interface utilisateur principale pour NovoTouch, d'où vous pouvez lancer les applications clés suivantes installées sur NovoTouch, ainsi qu'un ensemble d'outils tactiles :

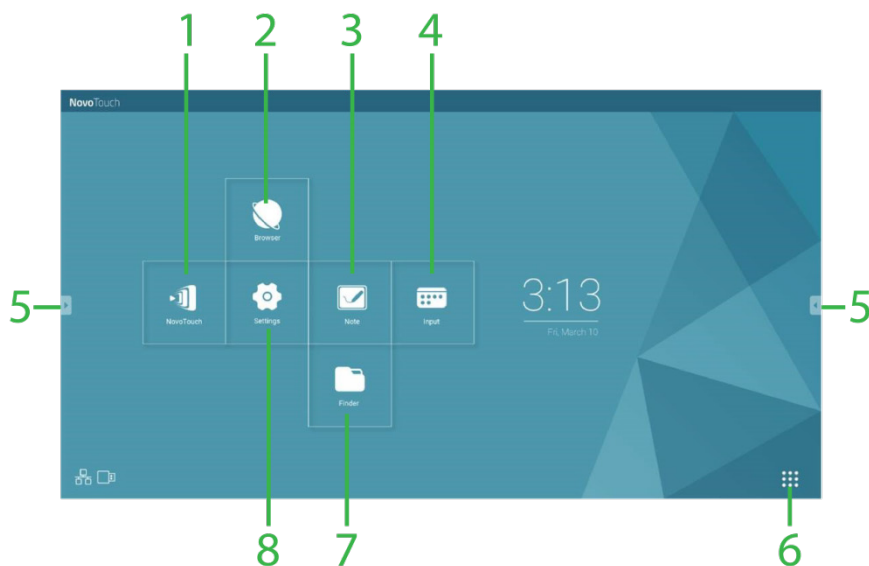

N°	Élément	Description
1	Application NovoTouch Remote Viewer	Ouvre l'application Remote Viewer qui permet aux utilisateurs de projeter les écrans de leur appareil (PC, tablette ou smartphone) sur NovoTouch sans fil pour des présentations et des projets collaboratifs.
2	Navigateur	Ouvre l'application de navigation Web.
3	Remarque	Ouvre l'application de croquis.
4	Entrée	Ouvre le menu Source d'entrée.
5	Menu Outils	Ouvre un menu d'outils interactifs rapides pour l'écran tactile. <i>REMARQUE : Le menu Outils est également accessible lorsqu'une application est ouverte sur NovoTouch.</i>
6	Toutes les applications	Ouvre un menu de toutes les applications installées sur NovoTouch.
7	Outil de recherche	Ouvre l'application de navigation dans les fichiers.
8	Paramètres	Ouvre le menu Paramètres système pour le NovoTouch. <i>REMARQUE : Ce menu de paramètres contrôle les paramètres système NovoTouch. Il est distinct du menu Paramètres d'affichage.</i>

L'écran d'accueil du NovoTouch est non configurable, mais des raccourcis d'applications et des widgets peuvent être ajoutés à des écrans supplémentaires sur l'interface en appuyant et en maintenant l'écran tactile enfoncé jusqu'à ce que l'écran de sélection des widgets et des raccourcis apparaisse.

Consultez les sections suivantes pour plus d'informations sur les applications et les outils situés sur la page d'accueil.

NovoTouch Remote Viewer

NovoTouch Remote Viewer est l'application qui permet aux utilisateurs de connecter sans fil leur PC, Mac, iPad/iPhone ou tablette/smartphone Android à NovoTouch et de projeter l'écran de leur appareil sur l'écran tactile NovoTouch dans une session de présentation collaborative.



Pour connecter sans fil votre appareil à NovoTouch Remote Viewer et commencer une session de présentation, suivez les étapes ci-dessous :

1. Téléchargez et installez le logiciel de présentation nécessaire sur votre appareil en fonction du tableau suivant :

Type d'appareil	Logiciel nécessaire	Emplacement de téléchargement
PC / Mac	Desktop Streamer	www.vivitekcorp.com
iPad / iPhone	NovoPresenter	Google Play Store
Tablette/Smartphone Android	NovoPresenter	iOS App Store

2. Si NovoTouch est connecté à un réseau Wi-Fi : Dans le menu Wi-Fi de votre appareil, connectez-vous au même réseau Wi-Fi que celui auquel NovoTouch est connecté.
Si NovoTouch n'est pas connecté à un réseau Wi-Fi : Dans le menu Wi-Fi de votre appareil, connectez-vous au SSID affiché dans le coin supérieur droit de la page d'accueil de Remote Viewer.

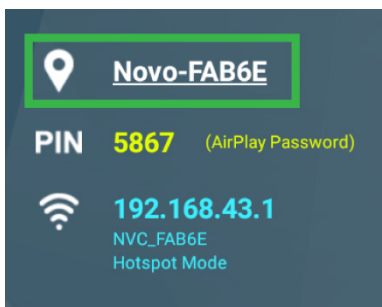

3. Lancez Desktop Streamer ou NovoPresenter sur votre appareil.

4. Saisissez l'adresse IP et le PIN affichés dans le coin supérieur droit de la page d'accueil de Remote Viewer dans le menu de connexion de Desktop Streamer ou de NovoPresenter.

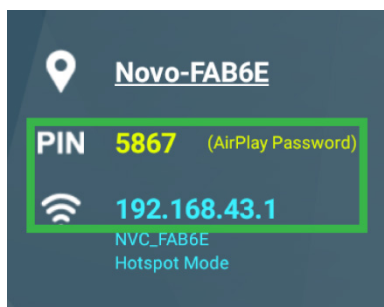

5. Le premier utilisateur qui se connecte à la session de présentation verra automatiquement l'écran de son appareil projeté sur l'écran tactile de NovoTouch. Les utilisateurs suivants peuvent également se connecter avec les mêmes informations de connexion.

REMARQUE : Pour les utilisateurs suivants, les informations d'adresse IP et de PIN peuvent être visualisées sur la page de connexion du premier utilisateur.

Pour plus d'informations sur Remote Viewer, Desktop Streamer et NovoPresenter, y compris les descriptions complètes de leurs différentes fonctions et options, téléchargez le manuel d'utilisation de NovoTouch Remote Viewer depuis le site Web de Vivitek.

Navigateur

L'application de navigation vous permet de naviguer sur Internet avec le NovoTouch après avoir connecté l'écran à une connexion Internet via une connexion Ethernet ou une connexion sans fil. Voir la section LAN (RJ-45) ou Configuration d'une connexion Wi-Fi pour plus d'informations sur la connexion de l'écran à Internet.

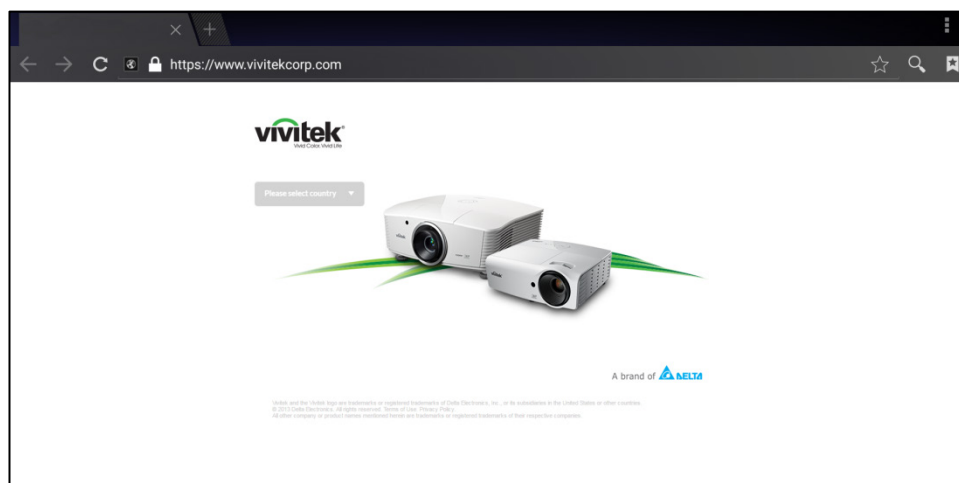

Remarque

L'application Note vous permet d'utiliser l'écran tactile comme un outil de croquis pour dessiner à main levée sur l'écran avec des gestes tactiles.

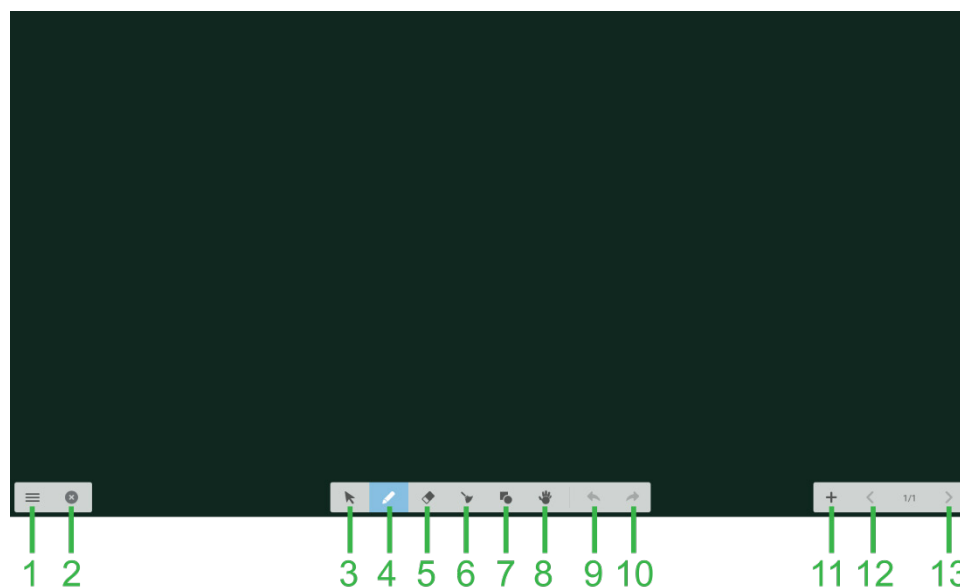

N°	Élément	Description
1	Menu Fichiers	Vous permet d'enregistrer/ouvrir/commencer de nouveaux dessins, d'importer/exporter des images et d'effectuer d'autres actions liées aux fichiers.
2	Fermer	Ferme l'application Note.
3	Curseur	Vous permet de sélectionner et de déplacer les éléments dessinés sur l'écran tactile.
4	Outil de dessin	Vous permet de dessiner et de configurer la taille et la couleur de l'outil de dessin que vous souhaitez utiliser.
5	Outil gomme	Vous permet d'effacer les éléments dessinés sur l'écran tactile.
6	Outil Tout effacer	Vous permet d'effacer tous les éléments dessinés sur l'écran tactile en une seule fois.
7	Outil Formes	Vous permet d'ajouter des lignes et des formes sur le dessin.
8	Outil Zoom	Vous permet de modifier le niveau d'échelle du dessin.
9	Annuler	Annule l'action précédente.
10	Rétablir	Rétablit l'action précédente.
11	Ajouter page	Ajoute une nouvelle page au dessin.
12	Page précédente	Passé à la page précédente.
13	Page suivante	Passé à la page suivante.

Paramètres système

Le menu Paramètres système vous permet de configurer ou de visualiser différents paramètres liés au système/logiciel pour NovoTouch.

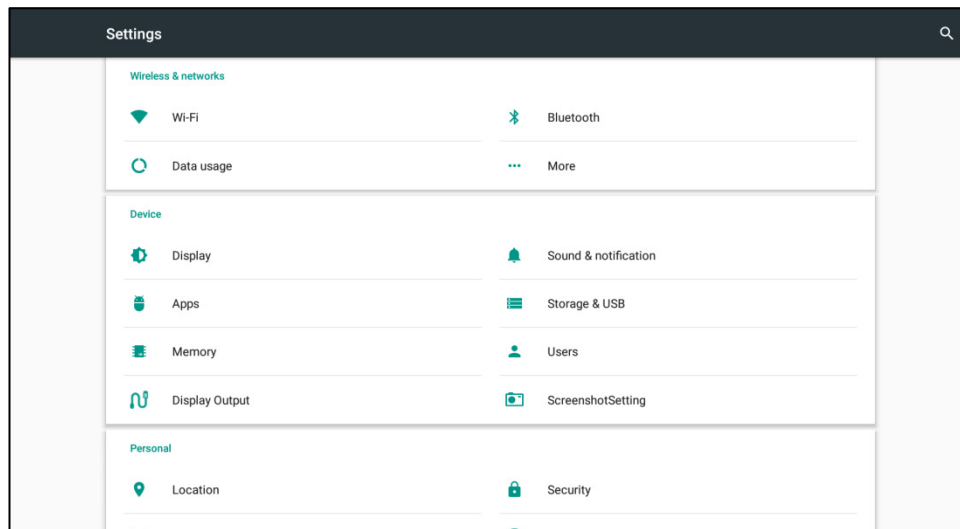

Outil de recherche

L'application Outil de recherche vous permet de naviguer dans les fichiers et les dossiers enregistrés localement sur NovoTouch et sur les périphériques de stockage connectés aux ports.

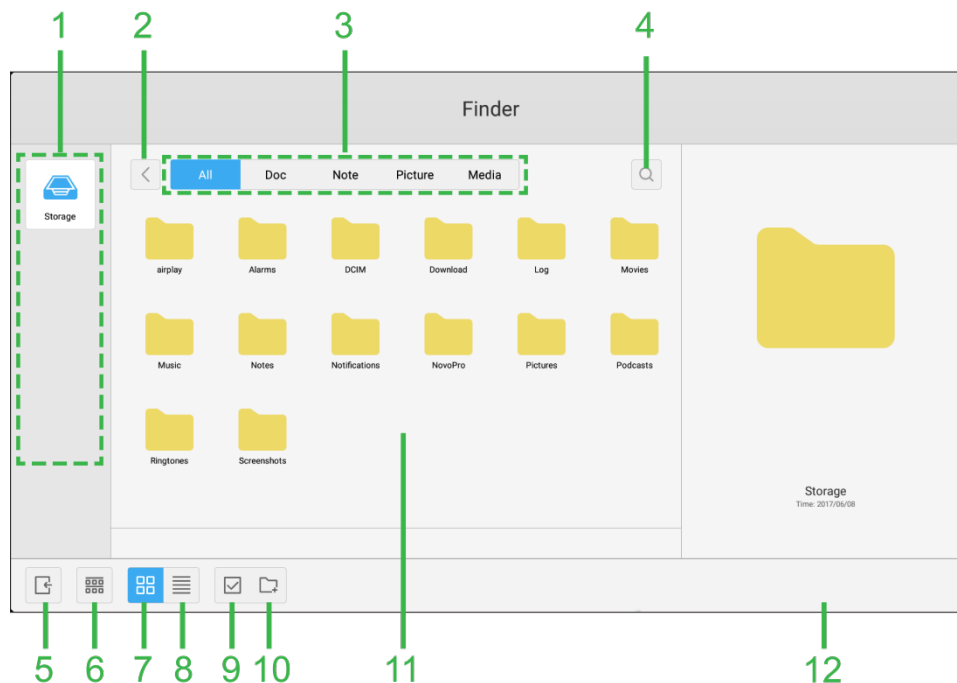



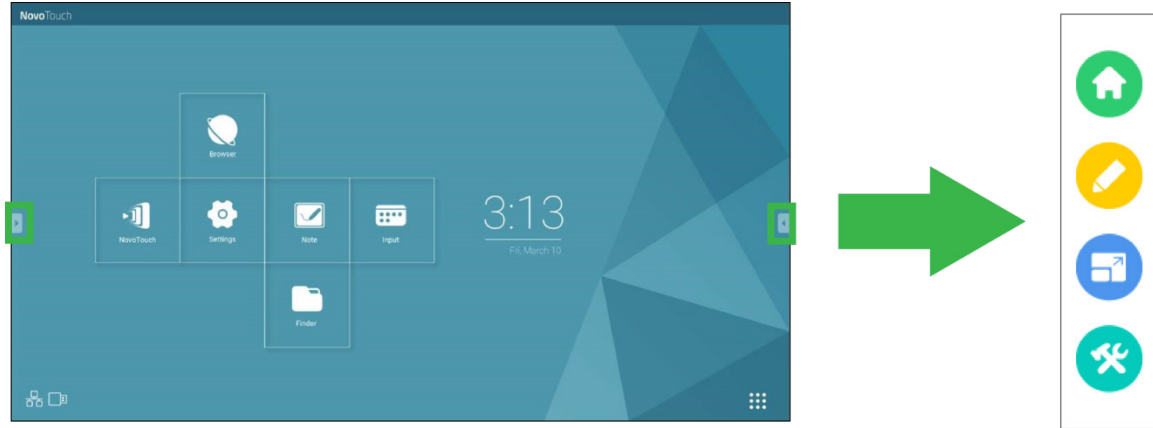

N°	Élément	Description
1	Liste des périphériques de stockage	Affiche les différents périphériques de stockage disponibles pour naviguer dans l'application, sélectionnez un périphérique de stockage dans lequel naviguer.
2	Précédent	Passes au précédent dossier ouvert dans la fenêtre de navigation.
3	Type de fichier	Vous permet de visualiser des fichiers en fonction du type de fichier.
4	Rechercher	Vous permet de rechercher des fichiers spécifiques.
5	Quitter	Quitte l'application Outil de recherche.
6	Trier	Trie les fichiers par nom, type, taille ou heure.
7	Miniature	Passes la fenêtre de navigation en vue miniature.
8	Liste	Passes la fenêtre de navigation en vue liste.
9	Sélectionner	Vous permet de sélectionner plusieurs fichiers dans la fenêtre de navigation. Une fois les fichiers sélectionnés, un menu de gestion des fichiers s'ouvre pour vous permettre de copier, coller, couper, supprimer, etc. les fichiers sélectionnés.
10	Tout sélectionner	Sélectionner tous les fichiers dans la fenêtre de navigation. Une fois les fichiers sélectionnés, un menu de gestion des fichiers s'ouvre pour vous permettre de copier, coller, couper, supprimer, etc. les fichiers sélectionnés.
11	Fenêtre de navigation	Naviguez dans les dossiers des fichiers dans cette fenêtre.
12	Détails du fichier	Affiche les informations détaillées du fichier sélectionné dans la fenêtre de navigation.

Outils

L'interface utilisateur de NovoTouch dispose d'un ensemble d'outils interactifs accessibles depuis tous les écrans/toutes les applications de l'interface en appuyant sur le bouton fléché sur le côté gauche et droit de l'écran tactile, comme indiqué dans l'image ci-dessous.



Les outils comprennent les éléments suivants :

Élément	Description
	Fait retourner l'affichage à l'écran d'accueil.
	Lance l'outil Annotation rapide, qui vous permet de créer des annotations directement sur l'image affichée à l'écran.
	Lance l'outil Figurer l'écran, qui vous permet de figer l'image affichée à l'écran, puis de faire un zoom avant ou arrière sur l'image figée.
	Ouvre un menu d'outils interactifs supplémentaires comprenant les éléments suivants : <ul style="list-style-type: none"> • Projecteur : Éclaire uniquement une partie de l'image affichée à l'écran. • Compte à rebours : Transforme l'écran tactile en compte à rebours interactif. • Chronomètre : Transforme l'écran tactile en chronomètre interactif. • AirClass : Transforme l'écran tactile en outil de vote interactif.

Nettoyage de l'écran

Lors du nettoyage de l'écran du NovoTouch, veuillez vous assurer de suivre les instructions ci-dessous pour éviter d'endommager l'écran et son panneau.

- Avant de commencer à nettoyer l'écran, assurez-vous qu'il est hors tension et débranché de la source d'alimentation électrique. Retirez ensuite les stylets, stylos ou accessoires reliés à l'écran.
- N'utilisez pas de produits chimiques sur les panneaux.
- N'utilisez pas d'éléments abrasifs pour essuyer l'écran, utilisez plutôt un chiffon propre, doux et non pelucheux pour essuyer l'écran.
- Ne pulvérisez pas d'eau directement sur l'écran, remplissez un vaporisateur d'eau et pulvérisez-la directement sur le chiffon de nettoyage. Après avoir essuyé l'écran avec le chiffon de nettoyage humide, utilisez un autre chiffon propre, doux et non pelucheux pour sécher l'écran.
- Assurez-vous que la poussière, les débris et les taches sont complètement enlevés de l'écran, en veillant à ce que les coins et les bords soient également essuyés.
- En essuyant l'écran, effectuez un mouvement circulaire comme indiqué dans l'image ci-dessous :

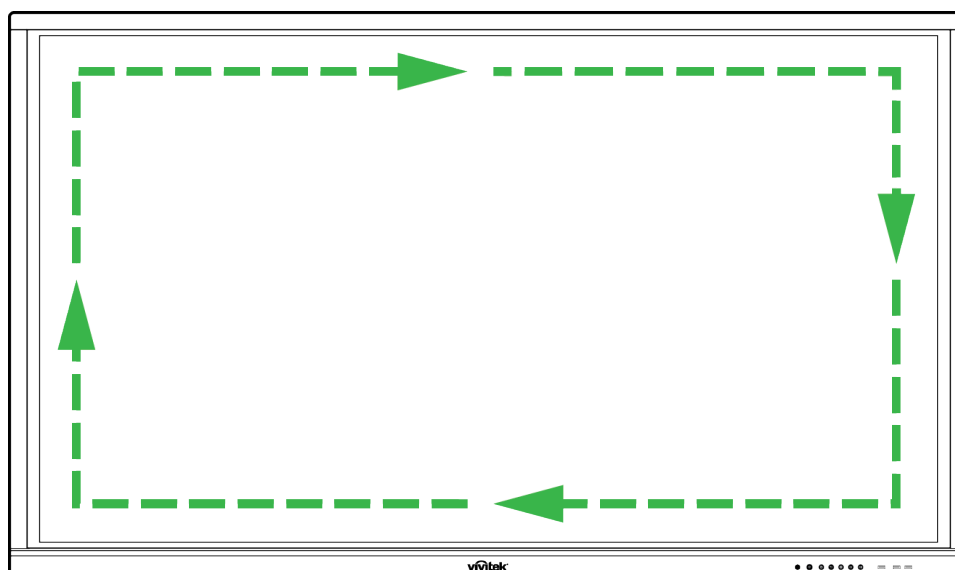

Spécifications

Nom du modèle		NovoTouch LK6530i	NovoTouch LK7530i	NovoTouch LK8630i
Type/Taille/Technologie de l'écran		Écran LED rétroéclairé 65" (Panneau IPS)	Écran LED rétroéclairé 75" (Panneau IPS)	Écran LED rétroéclairé 86" (Panneau IPS)
Luminosité (Standard/Minimum)		350cd/m ² /300cd/m ²		
Rapport de contraste (Standard)		1 200:1		
Résolution native		4K Ultra-HD (3840 x 2160)		
Angle de vue (H/V)		178°/178°		
Format d'image		16:9		
Temps de réponse (MS)		8 ms (std)		
Technologie tactile		Tactile infrarouge		
Points de contact (Écriture/Tactile)		10 points/20 points		
Version du système d'exploitation (avec VKA05 installé)		Android™ v6.0		
Connectivité	Entrée	Écran	HDMI v2 (x1), HDMI v1.4 (x2), DisplayPort (x1), Entrée VGA (x1)	
		Audio	Entrée audio (3,5 mm) (x1), Entrée AV (x1)	
	Sortie	Écran	Sortie HDMI (1080P) (x1)	
		Audio	Sortie audio (3,5 mm) (x1), Sortie coaxiale (RCA) (x1)	
	Internet		LAN (RJ45) (x1)	
	Contrôle		RS232 (x1)	
	USB	Avant	USB 2.0 (x2), USB 3.0 (x1)	
		Côté	USB 2.0 (x1), USB 3.0 (x1), USB Type B (x2) (Pour port tactile)	
		Bas	USB 2.0 (x1)	
Module Android NovoPro (Emplacement 1)		Standard (120 broches)		
Module PC Windows (Emplacement 2)		Optionnel (120 broches)		
Haut-parleurs internes		12W (x2) (Stéréo)		
Dimensions (L x H x P) (Estimation)		1 521 x 915 x 99 mm (59,9" x 36" x 3,9")	1 762 x 1 034 x 100mm (69,4" x 40,7" x 3,9")	1 988 x 1 178 x 99,6mm (78,3" x 46,4" x 3,9")
Poids (Estimation)		47 kg (104 lb)	60 kg (132 lb)	78 kg (172 lb)
Couleur disponible		Noir		
Accessoires standard		Cordon d'alimentation CA, câble VGA, câble USB, câble audio, stylet (x3), télécommande, kit de montage mural, kit de documentation		

Dépannage

Si l'écran ne fonctionne pas normalement

Dysfonctionnement de la télécommande	1	Vérifiez la présence d'autres objets entre la télécommande et la fenêtre du capteur IR, entraînant un dysfonctionnement de la télécommande.
	2	Vérifiez si les bornes des piles de la télécommande sont orientées dans le bon sens.
	3	Vérifiez si les piles de la télécommande doivent être remplacées.
L'appareil s'arrête automatiquement	1	Vérifiez si la veille est réglée ou non.
	2	Vérifiez si une panne de courant soudaine s'est produite.
	3	Vérifiez si un signal est présent (l'écran peut se mettre hors tension après une période d'inactivité).

Problèmes en mode PC

Le signal est hors de portée	1	Vérifiez si l'écran est correctement configuré.
	2	Vérifiez si la résolution est la meilleure possible.
L'arrière-plan contient des stries ou des lignes verticales	1	Sélectionnez la correction automatique dans le menu Paramètres de l'OSD.
	2	Réglez les valeurs d'horloge et de phase dans le menu Paramètres de l'OSD.
L'image manque de couleur ou la couleur est incorrecte	1	Vérifiez si les câbles vidéo sont bien connectés ou présentent des problèmes de qualité.
	2	Réglez les valeurs de luminosité ou de contraste dans le menu Paramètres de l'OSD.
Le format d'affichage n'est pas pris en charge	1	Sélectionnez la correction automatique dans le menu Paramètres de l'OSD.
	2	Réglez les valeurs d'horloge et de phase dans le menu Paramètres de l'OSD.

Problèmes avec la fonctionnalité tactile

Fonction tactile non valide	1	Vérifiez si le pilote de l'écran tactile est installé.
	2	Vérifiez si la taille du point de contact est comparable à un doigt.
La position tactile n'est pas correcte	1	Vérifiez si le pilote de l'écran tactile est installé.
	2	Vérifiez si un stylet tactile est orienté face à l'écran.

Les vidéos ne fonctionnent pas normalement

Aucune image et aucun son	1	Vérifiez si l'appareil est à l'état sous tension.
	2	Vérifiez si le câble de signal est correctement branché et si la source d'entrée correcte est sélectionnée.
	3	Si l'affichage est en mode ordinateur interne, vérifiez si l'ordinateur interne est démarré.
L'image contient des stries horizontales ou verticales ou tramage d'image	1	Vérifiez si le câble de signal est correctement branché.
	2	Vérifiez si d'autres équipements électroniques ou outils électriques se trouvent à proximité de l'appareil.
Aucune couleur, la couleur est faible ou l'image est faible	1	Réglez les valeurs de luminosité ou de contraste dans le menu Paramètres de l'OSD.
	2	Vérifiez si le câble de signal est correctement branché.

L'audio ne fonctionne pas normalement

Les images sont affichées sans son	1	Vérifiez si le bouton Muet a été actionné.
	2	Appuyez sur VOL + / - pour régler le volume.
	3	Vérifiez si la ligne audio est correctement connectée.
Un seul haut-parleur a du son	1	Réglez l'équilibre sonore dans le menu Paramètres de l'OSD.
	2	Vérifiez si le panneau de configuration du son de l'ordinateur n'a configuré qu'un seul canal sonore.
	3	Vérifiez si la ligne audio est correctement connectée.
La sortie VGA est affichée sans son	1	Vérifiez si la prise de sortie audio de l'appareil externe est connectée à la prise d'entrée audio.

Annexe (Spécifications RS-232)

Les définitions des broches du port RS-232 sont indiquées ci-dessous :

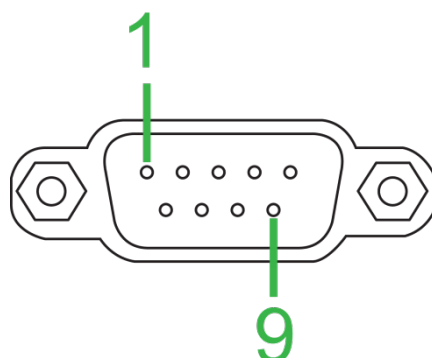

Paramètres du port série :

Élément	Valeur
Débit en bauds	9600 bps (fixe)
Bits de données	8 (fixe)
Bits d'arrêt	1 (fixe)
Parité	Aucun (fixe)
Contrôle de flux	Aucun (fixe)

Format de commande :

N°	Contenu	Description	Remarque
1	0xAA	Tête	Valeur fixe
2	0xBB		Valeur fixe
3	0xCC		Valeur fixe
4		Principal	
5		Sous-commande	
6	0x00	Longueur	Données valides
7	somme de contrôle	Somme de contrôle	Somme du N°4 au N°6
8	0xDD	Fin	Valeur fixe
9	0xEE		Valeur fixe
10	0xFF		Valeur fixe

Liste des codes

Fonction	Mode	Code	Remarque
Alimentation	MARCHE	AA BB CC 01 00 00 01 DD EE FF	
	ARRÊT	AA BB CC 01 01 00 02 DD EE FF	
Source	VGA1	AA BB CC 02 03 00 05 DD EE FF	
	HDMI1	AA BB CC 02 06 00 08 DD EE FF	
	HDMI2	AA BB CC 02 07 00 09 DD EE FF	
	HDMI3	AA BB CC 02 05 00 07 DD EE FF	
	PC	AA BB CC 02 08 00 0A DD EE FF	
	ANDROID	AA BB CC 02 0A 00 0C DD EE FF	
	ANDROID+	AA BB CC 02 0E 00 10 DD EE FF	
	DP	AA BB CC 02 11 00 13 DD EE FF	
Volume	000-100	AA BB CC 03 00 xx ** DD EE FF	
	MUET	AA BB CC 03 01 00 04 DD EE FF	
	RÉTABLIR SON	AA BB CC 03 01 01 05 DD EE FF	

Format d'image	16:9	AA BB CC 08 00 00 08 DD EE FF	
	4:3	AA BB CC 08 01 00 09 DD EE FF	
	PTP	AA BB CC 08 07 00 0F DD EE FF	
Alimentation PC	MARCHE	AA BB CC 09 01 00 0A DD EE FF	
	ARRÊT	AA BB CC 09 00 00 09 DD EE FF	
xx = de 0 à 100, pour le volume Ex. Volume = 30 (Décimal) = 1E (Hex), xx = 1E et ** = 03 (Hex) + 00 (Hex) + 1E (Hex) = 21 (Hex).			
Télécommande	WIN	AA BB CC 07 0B 00 12 DD EE FF	
	Space	AA BB CC 07 46 00 4D DD EE FF	
	Alt+Tab	AA BB CC 07 1D 00 24 DD EE FF	
	Alt+F4	AA BB CC 07 1F 00 26 DD EE FF	
	NUM_1	AA BB CC 07 00 00 07 DD EE FF	
	NUM_2	AA BB CC 07 10 00 17 DD EE FF	
	NUM_3	AA BB CC 07 11 00 18 DD EE FF	
	NUM_4	AA BB CC 07 13 00 1A DD EE FF	
	NUM_5	AA BB CC 07 14 00 1B DD EE FF	
	NUM_6	AA BB CC 07 15 00 1C DD EE FF	
	NUM_7	AA BB CC 07 17 00 1E DD EE FF	
	NUM_8	AA BB CC 07 18 00 1F DD EE FF	
	NUM_9	AA BB CC 07 19 00 20 DD EE FF	
	NUM_0	AA BB CC 07 1B 00 22 DD EE FF	
	Display	AA BB CC 07 1C 00 23 DD EE FF	
	Refresh	AA BB CC 07 4C 00 53 DD EE FF	
	Input	AA BB CC 07 07 00 0E DD EE FF	
	Home	AA BB CC 07 48 00 4F DD EE FF	
	Menu	AA BB CC 07 0D 00 14 DD EE FF	
	Delete	AA BB CC 07 40 00 47 DD EE FF	
	Energy	AA BB CC 07 4E 00 55 DD EE FF	
	UP	AA BB CC 07 47 00 4E DD EE FF	
	DOWN	AA BB CC 07 4D 00 54 DD EE FF	
	LEFT	AA BB CC 07 49 00 50 DD EE FF	
	RIGHT	AA BB CC 07 4B 00 52 DD EE FF	
	ENTER	AA BB CC 07 4A 00 51 DD EE FF	
	Point	AA BB CC 07 06 00 0D DD EE FF	
	Back	AA BB CC 07 0A 00 11 DD EE FF	
	CH+	AA BB CC 07 02 00 09 DD EE FF	
	CH-	AA BB CC 07 09 00 10 DD EE FF	
	VOL+	AA BB CC 07 03 00 0A DD EE FF	
	VOL-	AA BB CC 07 41 00 48 DD EE FF	
	PageUp	AA BB CC 07 42 00 49 DD EE FF	
	PageDown	AA BB CC 07 0F 00 16 DD EE FF	
	F1	AA BB CC 07 45 00 4C DD EE FF	
	F2	AA BB CC 07 12 00 19 DD EE FF	
	F3	AA BB CC 07 51 00 58 DD EE FF	
	F4	AA BB CC 07 5B 00 62 DD EE FF	
	F5	AA BB CC 07 44 00 4B DD EE FF	
	F6	AA BB CC 07 50 00 57 DD EE FF	
F7	AA BB CC 07 43 00 4A DD EE FF		
F8	AA BB CC 07 1A 00 21 DD EE FF		
F9	AA BB CC 07 04 00 0B DD EE FF		
F10	AA BB CC 07 59 00 60 DD EE FF		
F11	AA BB CC 07 57 00 5E DD EE FF		
F12	AA BB CC 07 08 00 0F DD EE FF		
RED	AA BB CC 07 5C 00 63 DD EE FF		
GREEN	AA BB CC 07 5D 00 64 DD EE FF		
YELLOW	AA BB CC 07 5E 00 65 DD EE FF		
BLUE	AA BB CC 07 5F 00 66 DD EE FF		

Liste des codes d'interrogation

Fonction	Code	Réponse	État
Statut de l'alimentation	AA BB CC 01 02 00 03 DD EE FF	AA BB CC 80 00 00 80 DD EE FF	MARCHE
		AA BB CC 80 01 00 81 DD EE FF	ARRÊT
Statut du volume	AA BB CC 03 02 00 05 DD EE FF	AA BB CC 82 00 xx ** DD EE FF	Volume = xx
Statut Muet	AA BB CC 03 03 00 06 DD EE FF	AA BB CC 82 01 00 83 DD EE FF	Muet
		AA BB CC 82 01 01 84 DD EE FF	Rétablir son
Statut Source	AA BB CC 02 00 00 02 DD EE FF	AA BB CC 81 03 00 84 DD EE FF	VGA1
		AA BB CC 81 0E 00 8F DD EE FF	ANDROID+
		AA BB CC 81 05 00 86 DD EE FF	HDMI3
		AA BB CC 81 06 00 87 DD EE FF	HDMI1
		AA BB CC 81 07 00 88 DD EE FF	HDMI2
		AA BB CC 81 08 00 89 DD EE FF	PC
		AA BB CC 81 0A 00 8B DD EE FF	ANDROID
		AA BB CC 81 11 00 92 DD EE FF	DP
Statut PC	AA BB CC 09 02 00 0b DD EE FF	AA BB CC 83 00 00 82 DD EE FF	MARCHE
		AA BB CC 83 01 00 84 DD EE FF	ARRÊT
		AA BB CC 83 02 00 85 DD EE FF	Veille
		AA BB CC 83 03 00 86 DD EE FF	Veille prolongée

Déclaration de copyright

Copyright

Le manuel d'utilisation (y compris toutes les photos, les illustrations et les logiciels) est protégé par les lois internationales sur le droit d'auteur. Tous droits réservés. Aucune reproduction du présent manuel ou d'un quelconque contenu inclus dans le présent manuel n'est autorisée sans le consentement écrit du fabricant.

Vivitek est la marque commerciale de Delta Electronics, Inc. © Tous droits réservés. 2017

Avis de non-responsabilité

Les informations contenues dans le présent manuel sont sujettes à modifications sans préavis. Le fabricant ne fournit aucune déclaration ni garantie quant au contenu du manuel et renonce clairement aux garanties implicites de qualité marchande et d'adéquation à un usage particulier. Le fabricant se réserve le droit de modifier la publication et de modifier le contenu des documents à tout moment et sans préavis envers quiconque.

À propos du manuel

Le manuel décrit comment installer et utiliser l'écran et s'applique à l'utilisateur final. Les informations pertinentes (par exemple les illustrations et les descriptions) sont mises sur la même page autant que faire se peut. Le format, aisé à imprimer, est pratique pour la lecture et pour les économies de papier, ce qui est bénéfique à la protection de l'environnement. Il est conseillé de n'imprimer que la page dont vous avez besoin.



Vivitek Americas

46101 Fremont Blvd, Fremont, CA 94538

U.S.A.

T: +1-510-668-5100

F: +1-510-668-0680

Vivitek Asia

7F, No. 186, Ruey Kuang Road, Neihu, Taipei 11491

Taiwan R.O.C.

T: +886-2-8797-2088

F: +886-2-6600-2358

Vivitek Europe

Zandsteen 15, 2132 MZ Hoofddorp

The Netherlands

T: +31-20-800-3960

F: +31-20-655-0999

www.vivitekcorp.com